

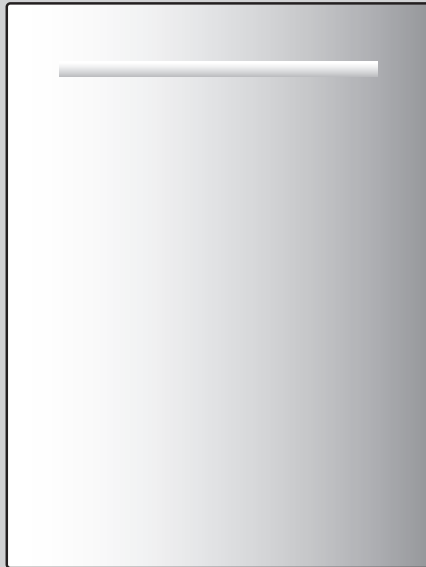

### V-ZUG-Home

Installez l'appli, connectez vos appareils et profitez d'une foule de fonctions utiles.



# Mode d'emploi

## AdoraVaiselle V2000

Lave-vaisselle

Merci d'avoir porté votre choix sur l'un de nos produits. Votre nouvel appareil répond aux exigences les plus élevées et son utilisation est des plus simples. Accordez-vous toutefois le temps de lire ce mode d'emploi. Vous vous familiariserez ainsi avec votre appareil, ce qui vous permettra de l'utiliser de manière optimale et sans dérangement.

**Tenez compte des consignes de sécurité.**

### **Modifications**

Le texte, les illustrations et les données correspondent au niveau technique de l'appareil au moment de la mise sous presse de ce mode d'emploi. Sous réserve de modifications dans le cadre du progrès technique.

### **Domaine de validité**

Ce mode d'emploi est valable pour:

<b>Désignation du modèle</b>	<b>Type</b>	<b>Système de mesure</b>
AdoraVaisselle V2000 VC	AS2T-41 149	SMS 55
AdoraVaisselle V2000 VGC	AS2T-41 150	SMS 55
AdoraVaisselle V2000 VGBC	AS2T-41 178	SMS 55
AdoraVaisselle V2000 IC	AS2T-41 180	SMS 55
AdoraVaisselle V2000 I	AS2T-41 160	EURO 60
AdoraVaisselle V2000 IG	AS2T-41 161	EURO 60
AdoraVaisselle V2000 V	AS2T-41 162	EURO 60
AdoraVaisselle V2000 VG	AS2T-41 163	EURO 60
AdoraVaisselle V2000 VGB	AS2T-41 179	EURO 60

# Table des matières

<b>1</b>	<b>Consignes de sécurité</b>	<b>5</b>	7.4	Sélectionner de manière permanente les options de réglage.....	41
1.1	Symboles utilisés .....	5	7.5	Sécurité enfants.....	42
1.2	Consignes de sécurité générales.....	5	7.6	All in 1 .....	42
1.3	Consignes de sécurité spécifiques à l'appareil .....	6	7.7	Protection pour le nettoyage.....	43
1.4	Remarques concernant l'utilisation .....	7	7.8	EcoManagement .....	43
<b>2</b>	<b>Première mise en service</b>	<b>10</b>	7.9	Information .....	43
2.1	Avant le premier lavage.....	10	<b>8</b>	<b>V-ZUG-Home</b>	<b>44</b>
2.2	Régler le poids de la porte .....	10	8.1	Conditions d'utilisation.....	44
<b>3</b>	<b>Description de l'appareil</b>	<b>12</b>	8.2	Première mise en service.....	44
3.1	Structure .....	12	<b>9</b>	<b>Réglages utilisateur</b>	<b>45</b>
3.2	Éléments de commande et d'affichage.....	13	9.1	Adapter les réglages utilisateur .....	45
3.3	FunctionLight* .....	14	9.2	Vue d'ensemble des réglages utilisateur .....	45
<b>4</b>	<b>Fonctions</b>	<b>16</b>	<b>10</b>	<b>Mode démo</b>	<b>49</b>
4.1	Programmes .....	16	10.1	Informations générales .....	49
4.2	Options de réglage.....	18	10.2	Activer .....	49
4.3	Réglages utilisateur fréquemment utilisés .....	18	10.3	Désactiver.....	50
4.4	EcoManagement .....	19	<b>11</b>	<b>Entretien et maintenance</b>	<b>51</b>
<b>5</b>	<b>Chargement</b>	<b>19</b>	11.1	Nettoyage intérieur et extérieur .....	51
5.1	Conseils de chargement du panier inférieur .	19	11.2	Nettoyage des bras d'aspersion.....	52
5.2	Conseils de chargement du panier supérieur .....	24	11.3	Nettoyage du système de filtration.....	52
5.3	Conseils de chargement du tiroir à couverts * .....	30	11.4	Remplissage en sel régénérant .....	53
<b>6</b>	<b>Utilisation</b>	<b>32</b>	11.5	Remplissage en rince-éclat.....	55
6.1	Conseils de lavage .....	32	<b>12</b>	<b>Comment remédier soi-même à une panne</b>	<b>56</b>
6.2	Choisir le produit de lavage.....	33	12.1	Messages de dérangement.....	56
6.3	Dosage du produit de lavage.....	34	12.2	Autres dérangements possibles .....	58
6.4	Commander l'affichage.....	34	12.3	Résultats de lavage insatisfaisants .....	58
6.5	Sélectionner le programme et démarrer .....	35	12.4	En cas de panne de courant .....	60
6.6	Ranger la vaisselle ultérieurement .....	36	<b>13</b>	<b>Accessoires et pièces de rechange</b>	<b>61</b>
6.7	Arrêt prématuré d'un programme.....	37	<b>14</b>	<b>Caractéristiques techniques</b>	<b>62</b>
6.8	Retirer la vaisselle.....	37	14.1	Concept de sécurité .....	62
<b>7</b>	<b>Options du programme</b>	<b>38</b>	14.2	Protection contre le débordement.....	62
7.1	Démarrage différé.....	38	14.3	Données du produit conformément au règlement UE 2019/2017.....	63
7.2	Programme en mode continu.....	38	14.4	Indications pour les instituts d'essai .....	63
7.3	Favoris.....	39	14.5	Mesure du bruit .....	63

---

15	Élimination	63
16	Index	64
17	Service et assistance	67

# 1 Consignes de sécurité

## 1.1 Symboles utilisés



Des réparations incorrectes peuvent entraîner des dangers imprévisibles pour l'utilisateur, pour lesquels le fabricant décline toute responsabilité. Les réparations doivent être effectuées uniquement par des spécialistes agréés, sinon aucune garantie ne peut être accordée pour les dommages ultérieurs.



**Ce symbole est utilisé pour toutes les consignes importantes concernant la sécurité.**

**Le non-respect de ces consignes peut causer des blessures et endommager l'appareil ou l'installation!**



Informations et consignes dont il faut tenir compte.



Informations concernant l'élimination de l'appareil



Informations concernant le mode d'emploi



Débrancher la fiche secteur/Couper l'alimentation électrique



Brancher la fiche secteur/Établir l'alimentation électrique



Ne pas couper ni modifier la fiche secteur



Porter des gants de protection



Avant de raccorder l'appareil, assurez-vous que l'installation est conçue pour des appareils dont le courant nominal est supérieur à 13 A. En cas de doute, adressez-vous à un électricien agréé.

- Indique les étapes de travail à réaliser les unes après les autres.

- Décrit la réaction de l'appareil à l'étape de travail réalisée.
- Indique une énumération.

## 1.2 Consignes de sécurité générales



- Ne mettez l'appareil en service qu'après avoir lu le mode d'emploi.



- Ce type d'appareil peut être utilisé par des enfants à partir de 8 ans et par des personnes dont les capacités physiques, sensorielles ou mentales sont réduites, ou des personnes sans expérience et/ou connaissances en la matière, si elles sont sous surveillance ou ont pu bénéficier d'instructions quant à une utilisation en toute sécurité de l'appareil et qu'elles ont bien compris les risques inhérents à son utilisation. Les enfants ne doivent pas jouer avec l'appareil. Le nettoyage et les opérations d'entretien à effectuer par l'utilisateur ne doivent pas être réalisés par des enfants sans surveillance.

- Si l'appareil n'est pas équipé d'un câble de raccordement électrique avec une fiche ou d'autres dispositifs de coupure du secteur présentant sur chacun des pôles un intervalle de coupure conforme aux conditions de la catégorie de surtension III pour une déconnexion complète, il faut intégrer dans l'installation électrique fixe un disjoncteur conformément aux règles d'installation.
- Si le câble de raccordement électrique de l'appareil est endommagé, son remplacement doit être effectué par le fabricant ou son service après-vente ou par une personne présentant une qualification analogue afin d'éviter tout danger.

### **1.3 Consignes de sécurité spécifiques à l'appareil**

- N'utilisez jamais d'appareil de nettoyage à la vapeur.
- Les ouvertures d'appareils à ouvertures de ventilation au bas du bâti ne doivent pas être bouchées par de la moquette.
- Ne laissez la porte de l'appareil ouverte qu'en position encliquetée. Sinon, la porte étant ouverte, il y a risque de trébuchement ou de coincement! Ne vous asseyez et ne vous appuyez pas sur la porte de l'appareil et ne l'utilisez pas pour y poser des objets.
- ATTENTION : les couteaux et autres ustensiles pointus doivent être placés dans le panier avec la pointe vers le bas ou à l'horizontale.
- ATTENTION : ne pas faire tomber ou introduire de couteaux, de fourchettes ou d'autres objets pointus dans l'orifice de la fermeture de la porte.
- Aucun détergent ne doit pénétrer dans l'orifice de la fermeture de la porte. Cela peut endommager la fermeture de la porte.
- L'appareil ne doit être utilisé que pour laver la vaisselle et les couverts usuels du ménage, uniquement avec de l'eau et des produits de lavage pour lave-vaisselle du commerce. Employez l'appareil uniquement pour un usage domestique et conformément à l'utilisation prévue. Nous déclinons toute responsabilité en cas de dommages résultant d'une utilisation non conforme ou d'erreurs de manipulation.

- Capacité: 12 ou 13 couverts standard internationaux (SMS 55, tiroir à couverts\*). 13 ou 14 couverts standard internationaux (EURO 60, tiroir à couverts\*).  
\*selon modèle
- Cet appareil est destiné à être utilisé dans les ménages et autres applications similaires comme dans les cuisines pour collaborateurs installées dans les magasins, bureaux et autres espaces professionnels, dans les exploitations agricoles, par les clients des hôtels, motels et autres logements ou encore dans les pensions de type Bed & Breakfast.

#### 1.4 Remarques concernant l'utilisation

##### Avant la première mise en service

- L'appareil doit être monté et raccordé au réseau électrique conformément à la notice d'installation fournie séparément.



L'appareil a fait l'objet d'un contrôle avec de l'eau avant sa livraison. Pour cette raison, l'appareil est susceptible de contenir des restes d'eau.

##### Utilisation conforme à l'usage prévu

- Toute réparation, modification ou manipulation sur ou dans l'appareil, en particulier sur des pièces sous tension, doit uniquement être effectuée par le fabricant, son service après-vente ou une personne possédant une qualification analogue. Des réparations non

conformes peuvent provoquer de graves accidents, des dommages sur l'appareil et l'installation, ainsi que des dysfonctionnements. En cas d'anomalie de fonctionnement de l'appareil ou de demande de réparation, veuillez vous reporter aux indications figurant dans le chapitre «Service et assistance». Si besoin, adressez-vous à notre service après-vente.

- Conservez soigneusement le mode d'emploi afin de pouvoir le consulter à tout moment.
- L'obligation de garantie devient caduque en cas d'intervention de centres de service après-vente non agréés ou d'utilisation de pièces de rechange non originales.

##### Si vous avez des enfants

- L'eau utilisée dans l'appareil n'est pas potable. Les restes de produit de lavage qui peuvent se trouver encore dans l'appareil entraînent un risque de brûlure par acide! Tenez les enfants à l'écart de l'appareil lorsque celui-ci est ouvert.

##### Utilisation

- Utilisez la fonction de sécurité enfants (voir page 42).
- Si l'appareil présente des dommages visibles, ne le mettez pas en service et adressez-vous à notre service après-vente.
- Dès qu'un dérangement est constaté, débranchez l'appareil du secteur.
- Assurez-vous, avant de fermer la porte de l'appareil et de démarrer un programme, qu'aucun corps étranger ou animal domestique ne se trouve dans l'appareil. Tous les corps étrangers tels que les clous et les trombones peuvent endommager les pièces de la machine et la vaisselle.

- N'employez que des produits de lavage, rince-éclats et sels régénérants dont le fabricant indique expressément qu'ils sont destinés à l'utilisation dans les lave-vaisselles. Observez leur mode d'emploi à la lettre.
- Ne faites jamais fonctionner le lave-vaisselle sans ou avec trop peu de produit de lavage, car il existe un risque d'endommagement !
- N'utilisez pas de produits pour laver la vaisselle à la main : la mousse abondante qu'ils produisent peut provoquer des dérangements.
- Après avoir rempli le réservoir de sel régénérant, sélectionnez le programme  sans vaisselle. Lors du premier remplissage, versez environ 1 litre d'eau dans le réservoir.
- Ne versez jamais de produit de lavage dans le réservoir de rince-éclat ni dans celui de sel régénérant. Si cela devait cependant se produire, l'appareil ne doit en aucun cas être mis en marche, car cela provoquerait des dégâts coûteux. Appelez le service après-vente.
- Ne mettez jamais l'appareil en marche sans système de filtrage.
- Ne nettoyez la partie qui se trouve en dessous du système de filtrage qu'avec des matières douces. N'utilisez jamais pour cela d'objets métalliques.

### Attention, risque de brûlures!

- Ne lavez jamais dans l'appareil des objets souillés par des produits inflammables ou corrosifs tels que solvants, peintures, cires, substances chimiques (acides ou basiques) ou par des copeaux métalliques, ainsi que des objets dont des fibres peuvent se détacher.

- Évitez d'ouvrir inutilement la porte de l'appareil pendant son fonctionnement. La vaisselle et l'eau peuvent être très chaudes, risque de brûlures! La vapeur qui s'échappe de l'appareil pourrait également endommager les vêtements en bois. Elle peut en outre embuer vos verres de lunettes et gêner votre vue.

### Attention, risque de blessures!

- Ne vous appuyez pas sur des parties de l'appareil, risque d'accident!
- Tenez les animaux domestiques à l'écart.

### Danger de mort

- Les éléments d'emballage (films plastiques, polystyrène, etc.) peuvent être dangereux pour les enfants. Risque d'asphyxie! Garder les éléments d'emballage hors de la portée des enfants.
- Lors des travaux d'entretien de l'appareil, y compris le remplacement des lampes, l'appareil doit être débranché de l'alimentation électrique : Retirer complètement les fusibles à vis des douilles ou débrancher les disjoncteurs automatiques ou débrancher la fiche secteur.



## Éviter d'endommager l'appareil

- En cas d'absence prolongée, fermez l'arrivée d'eau.
- Ne dépassez pas le poids de chargement maximal du panier inférieur, du panier supérieur et du tiroir à couverts.
- À noter : afin de garantir la protection de l'appareil (entre autres la protection contre les inondations), l'appareil doit toujours être raccordé à l'électricité.
- Cet appareil ne peut être transporté qu'à la verticale ! Toute autre position de transport entraîne un endommagement de l'appareil ! S'il est porté prudemment et sans secousses, l'appareil peut être basculé sur le côté droit (appareil vu de face) de 90° maximum.

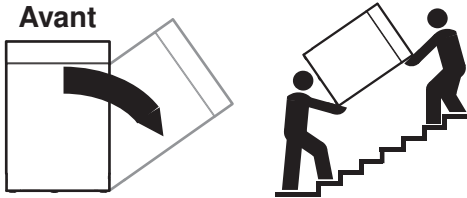



## 2 Première mise en service





L'appareil doit être monté et raccordé au réseau électrique uniquement par un installateur/électricien se conformant strictement à la notice d'installation fournie séparément.

### 2.1 Avant le premier lavage

Avant d'utiliser pour la première fois l'appareil nouvellement installé, veuillez effectuer les opérations suivantes :

- ▶ Branchez l'alimentation électrique et ouvrez l'arrivée d'eau.
- ▶ Réglez (voir page 45) la dureté d'eau  dans les réglages utilisateur.
- ▶ Remplissez d'abord le réservoir de sel d'environ 1,0 litre d'eau, puis d'1 kg de sel régénérant du commerce.
- ▶ Essuyez les restes de sel qui se trouvent éventuellement sur le bord du réservoir.
- ▶ Versez du rince-éclat dans le réservoir de rince-éclat.
- ▶ Lancez le pré-lavage  sans vaisselle afin d'éliminer les restes de sel qui pourraient entraîner la corrosion de l'appareil.
- ▶ Sélectionnez le produit de lavage (voir page 33) et effectuez le dosage approprié (voir page 34).
- ▶ Lancez le programme «Intensif»  sans vaisselle afin d'éliminer les résidus de graisse provenant de la fabrication.
- ▶ Fermez la porte de l'appareil pour lancer le programme.



L'indication de remplissage  peut encore clignoter pendant le premier lavage.  
 s'éteint dès que la concentration en sel est répartie de façon homogène dans le réservoir.

### 2.2 Régler le poids de la porte

- ▶ Ouvrez la porte de l'appareil d'environ 30° et vérifiez si elle reste dans cette position.

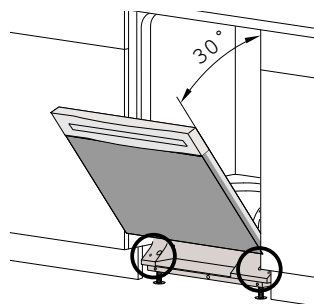

- ▶ La porte s'abaisse :  
Fermez la porte, serrez légèrement les vis et vérifiez à nouveau le réglage.

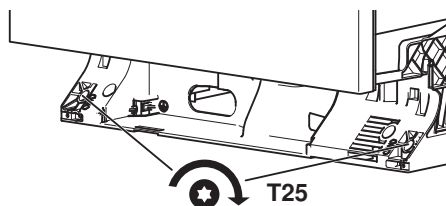

- ▶ La porte remonte :  
Fermez la porte, desserrez légèrement les vis et vérifiez à nouveau le réglage.

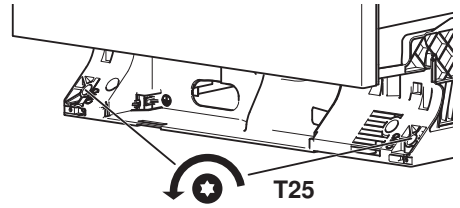

- ▶ Ouvrez entièrement la porte de l'appareil et vérifiez si elle reste dans cette position.

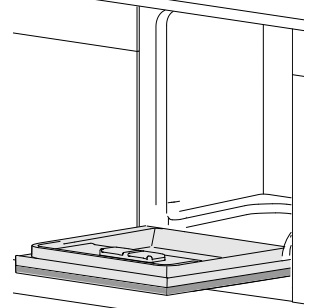

- ▶ La porte remonte :  
Fermez la porte, desserrez légèrement les vis et vérifiez à nouveau le réglage.

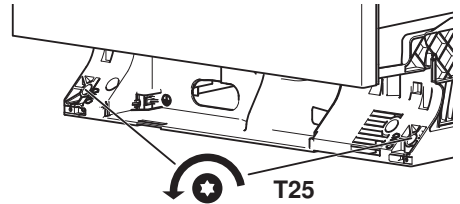

Si ces opérations ne permettent pas de trouver un réglage satisfaisant, les ressorts doivent être remplacés.

- ▶ Veuillez contacter le service après-vente.

## 3 Description de l'appareil

### 3.1 Structure

#### Intérieur

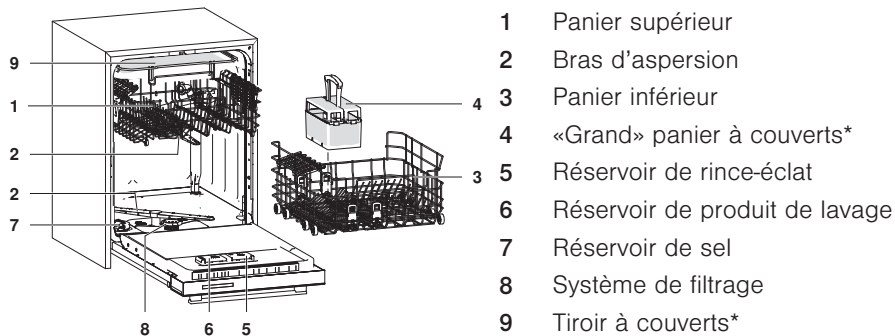

\* selon le modèle

#### Porte de l'appareil

Sur les modèles entièrement intégrés, les éléments d'affichage et de commande se trouvent **en haut** de la porte de l'appareil.

Sur les modèles à design intégré, les éléments de commande et d'affichage se trouvent **en haut** et un affichage de texte en clair se trouve **à l'extérieur** de la porte de l'appareil.

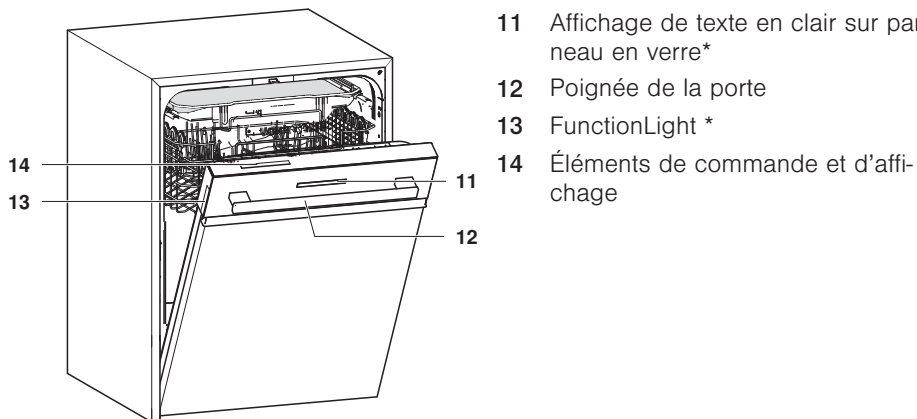

\* selon le modèle

## 3.2 Éléments de commande et d'affichage

### Menu principal

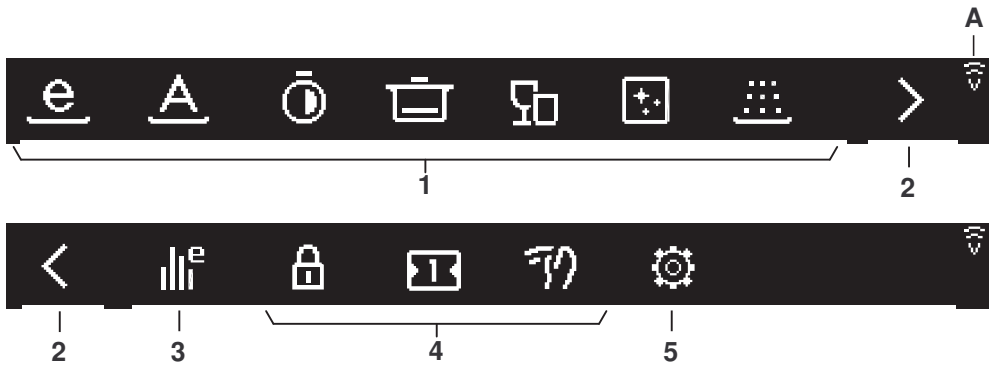

#### Touches

- 1 Programmes (voir page 16)
- 2 Éléments de navigation
- 3 EcoManagement (voir page 19)
- 4 Réglages utilisateur (voir page 18) fréquemment utilisés
- 5 Autres réglages utilisateur (voir page 45)

#### Écran

- A V-ZUG-Home

### Programme sélectionné

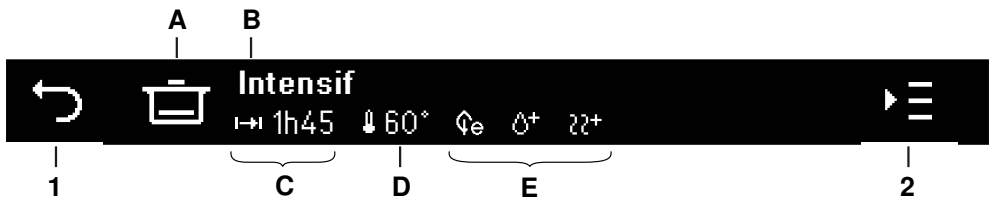

#### Touches

- 1 Touche fléchée retour
- 2 Options de réglage (voir page 18)

#### Affichage

- A Symbole de programme  
 B Nom de programme  
 C Durée du programme  
 D Température  
 E Options de réglage sélectionnées

## État des touches

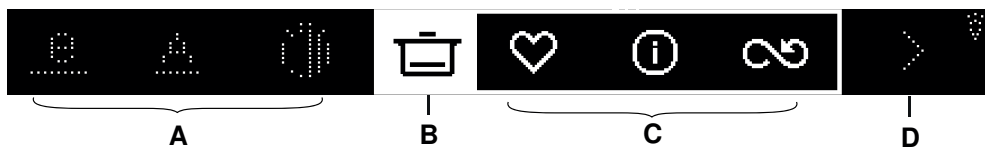

- A Fonctions non sélectionnables
- B Fonction sélectionnée
- C Fonctions sélectionnables
- D Éléments de navigation non sélectionnables

## Éléments d'action

- + Augmenter la valeur
- Réduire la valeur
- ☑ Réglage utilisateur activé
- ☐ Réglage utilisateur désactivé
- ✕ Annuler la saisie, confirmer le message
- ▶ Lancer le programme Mode continu, vider le réservoir

## Éléments de navigation

- ↶ Revenir au menu précédent
- < Afficher dans le menu d'autres fonctions
- > Afficher dans le menu d'autres fonctions
- ✓ Afficher dans le menu d'autres possibilités de sélection

## 3.3 FunctionLight\*

\* selon modèle

### Affichage DEL en couleur

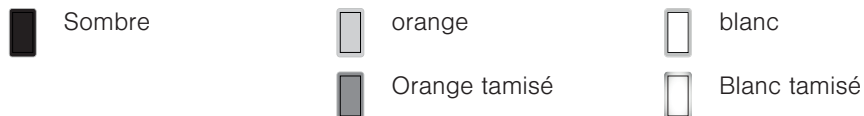

## Programmes

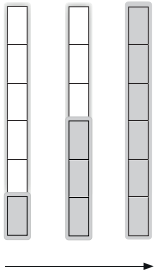

L'affichage d'avancement indique l'état d'avancement du programme. Plus le nombre de LED orange allumées est grand, plus la durée restante est faible. À la fin du programme, les 6 LED orange s'allument.

## Phase de post-séchage

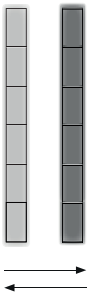

Lors de la phase de post-séchage, l'ensemble des 6 DEL orange s'allume et clignote de manière tamisée et non tamisée.

## Démarrage différé

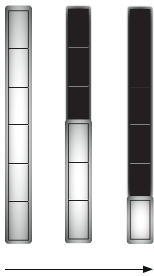

Lorsque la porte de l'appareil est fermée et que le démarrage différé est lancé, les 6 DEL s'allument en blanc tamisé.

## Actions de l'appareil indépendantes des programmes

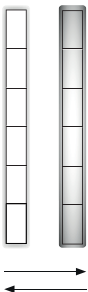

Les 6 DEL s'allument en blanc et alternent entre tamisé et non tamisé lors des actions suivantes de l'appareil:

- interruption de programmes, démarrage différé
- Vidange

## Messages d'erreurs



Concernant les messages A/F/U, les 3 DEL blanches inférieures clignotent en alternance avec les 3 DEL blanches supérieures.

## 4 Fonctions

### 4.1 Programmes

#### Accès aux valeurs de consommation

Durée du programme (h), Consommation d'eau (l) et Consommation d'énergie (kWh) sont des valeurs indicatives. Le choix de fonctions supplémentaires, la quantité de charge, le degré de salissure de la vaisselle, le type et la quantité de détergent, la température d'arrivée de l'eau, le raccord électrique ainsi que le déroulement spécifique des programmes (p. ex. régénération) peuvent en outre faire varier ces valeurs.







Le choix de la fonction de réglage «Économie d'énergie» peut entraîner la réduction de la durée du programme, de la consommation d'eau et de la consommation d'énergie.

#### Accès à la durée du programme

Les valeurs saisies ne comprennent pas le temps de post-séchage.

 Éco	Phases du programme	Données de consommation
Programme le plus efficace en termes de consommation d'eau et d'énergie, pour une vaisselle normalement sale (programme de déclaration). Après 7 cycles de programme successifs, l'adoucisseur d'eau se régénère à la fin du programme. La consommation d'eau augmente alors de 0,2 l. Lors du prochain programme, l'adoucisseur d'eau sera rincé avec 4 l d'eau supplémentaire. Cela prolonge la durée du programme de 5 minutes.	<ul style="list-style-type: none"> <li>▪ Nettoyage: 50 °C</li> <li>▪ Rinçage intermédiaire</li> <li>▪ Rinçage brillant: 35 °C</li> <li>▪ Séchage</li> </ul>	<ul style="list-style-type: none"> <li>▪ 6h30-7h30</li> <li>▪ 9,8 l</li> <li>▪ 0,527-0,543 kWh</li> </ul>



 Automatique	Phases du programme	Données de consommation
Résultat de nettoyage optimal avec une consommation d'énergie et d'eau minimales; pour tous les degrés de salissures, exception faite des salissures extrêmement incrustées ou de restes brûlés.	<ul style="list-style-type: none"> <li>▪ Prélavage (le cas échéant): froid</li> <li>▪ Nettoyage: 50–60 °C</li> <li>▪ Rinçage intermédiaire (le cas échéant)</li> <li>▪ Rinçage brillant: 55 °C</li> <li>▪ Séchage</li> </ul>	<ul style="list-style-type: none"> <li>▪ 1 h 00-1 h 50</li> <li>▪ 8-20 l</li> <li>▪ 0,7–1,25 kWh</li> </ul>
 Court	Phases du programme	Données de consommation
Vaisselle quotidienne légèrement sale.	<ul style="list-style-type: none"> <li>▪ Nettoyage: 45 °C</li> <li>▪ Rinçage intermédiaire</li> <li>▪ Rinçage brillant: 55 °C</li> <li>▪ Séchage: Court</li> </ul>	<ul style="list-style-type: none"> <li>▪ 0h39</li> <li>▪ 11 l</li> <li>▪ 0,8 kWh</li> </ul>
 Intensif	Phases du programme	Valeurs de consommation
Programme convenant à une vaisselle très sale, particulièrement aux salissures de féculents (purée de pommes de terre, riz, etc.).	<ul style="list-style-type: none"> <li>▪ Prélavage : froid</li> <li>▪ Prélavage (le cas échéant) : 35 °C</li> <li>▪ Nettoyage : 65 °C</li> <li>▪ Rinçage intermédiaire</li> <li>▪ Rinçage brillant : 60 °C</li> <li>▪ Séchage</li> </ul>	<ul style="list-style-type: none"> <li>▪ 1h37–1h50</li> <li>▪ 18-23 l</li> <li>▪ 1,3–1,5 kWh</li> </ul>
 Verre	Phases du programme	Valeurs de consommation
Programme délicat pour verres.	<ul style="list-style-type: none"> <li>▪ Nettoyage : 45 °C</li> <li>▪ Rinçage intermédiaire</li> <li>▪ Rinçage brillant : 55 °C</li> <li>▪ Séchage</li> </ul>	<ul style="list-style-type: none"> <li>▪ 0h44–0h50</li> <li>▪ 11 l</li> <li>▪ 0,8 kWh</li> </ul>
 Entretien machine	Phases du programme	Valeurs de consommation
L'appareil est rincé de façon hygiénique. Avant le démarrage du programme, videz l'appareil, nettoyez le système de filtrage et ajoutez un produit d'entretien et de nettoyage pour lave-vaisselle en respectant les indications figurant sur l'emballage.	<ul style="list-style-type: none"> <li>▪ Nettoyage : 65 °C</li> <li>▪ Rinçage intermédiaire</li> <li>▪ Rinçage brillant : 60 °C</li> <li>▪ Séchage</li> </ul>	<ul style="list-style-type: none"> <li>▪ 1h17–1h47</li> <li>▪ 15 l</li> <li>▪ 1,35 kWh</li> </ul>

 <b>Prélavage</b>	<b>Phases du programme</b>	<b>Valeurs de consommation</b>
Empêche le séchage des résidus lorsque le programme de lavage est lancé plus tard.	<ul style="list-style-type: none"> <li>▪ Prélavage : froid</li> </ul>	<ul style="list-style-type: none"> <li>▪ 0h07–0h09</li> <li>▪ 4 l</li> <li>▪ 0,05 kWh</li> </ul>

## 4.2 Options de réglage

### **Économie d'énergie**

La température de rinçage est réduite de 5 °C, la consommation d'énergie est diminuée d'env. 10 %. La durée du programme est légèrement raccourcie. «Économie d'énergie» économise en outre les verres.

### **Chargement partiel**

Programme pour laver peu de vaisselle. La quantité d'eau est réduite de 6 l max. et le programme d'env. 36 minutes.

### **Démarrage différé**

Le démarrage différé permet une utilisation différée du lave-vaisselle aux heures creuses (par ex. au tarif de nuit plus économique). La plage de réglage s'étend de 30 minutes à 24 heures.

### **RincerPlus**

L'effet nettoyant est optimisé par les bains de rinçage supplémentaires et l'allongement de la phase de nettoyage. Activer l'option RincerPlus permet d'augmenter le volume d'eau sur chaque programme. La durée du programme est prolongée.

### **SécherPlus**

La température du rinçage brillant ainsi que la température du SteamFinish sont augmentées et la durée du séchage prolongée.

## 4.3 Réglages utilisateur fréquemment utilisés

### **Sécurité enfants**

La «sécurité enfants» empêche tout démarrage non intentionnel du programme. Si la sécurité enfants est en fonction, elle peut être annulée en saisissant le code à 4 chiffres (1223). Le code est réglé en usine et ne peut être modifié.

### **All in 1**

Le réglage utilisateur «All in 1» permet une adaptation optimale du programme en cas d'utilisation de produits de lavage dotés d'une fonction intégrée sel et rince-éclat. Ces produits de lavage combinés ne conviennent pas à toutes les duretés d'eau (voir page 33).

## Protection pour le nettoyage

La commande est bloquée un court instant afin de nettoyer le panneau, par ex., sans réaliser de saisie dans l'écran.

## 4.4 EcoManagement

### EcoManagement

Programme activé uniquement lorsque le réglage utilisateur «EcoManagement» est (voir page 45) sélectionné.

EcoManagement met à disposition des informations concernant la consommation d'énergie ⚡ et d'eau 💧 de l'appareil, promouvant ainsi une utilisation écoresponsable de l'énergie. Tant qu'aucun programme n'est en cours, il est possible de consulter les informations de consommation suivantes:

- Consommation d'eau et d'énergie du dernier programme
- Consommation moyenne d'eau et d'énergie des 25 derniers programmes
- Consommation totale d'eau et d'énergie

Lors de la sélection d'un programme, la quantité d'eau et d'énergie consommée par le programme correspondant s'affiche. Une fois que le programme est terminé, la consommation d'eau et d'énergie du dernier programme s'affiche.

Les valeurs peuvent varier selon le programme, la charge, les fonctions supplémentaires et les réglages utilisateur.

## 5 Chargement



Assurez-vous que les bras d'aspersion peuvent parfaitement tourner.



Éléments mobiles

Toutes les pièces claires déclenchent un mouvement.

### 5.1 Conseils de chargement du panier inférieur



**Endommagement de l'appareil causé par une charge trop importante !**

Ne dépassez pas le poids maximal de chargement du panier inférieur de **21 kg**.

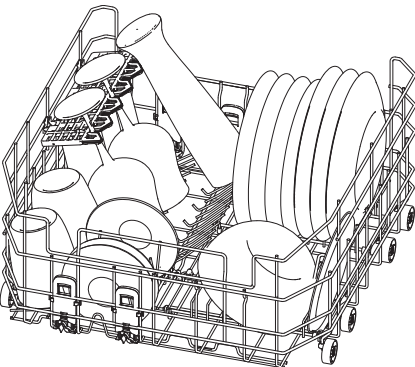

## Grande vaisselle

- ▶ Placer les assiettes creuses et les couvercles sur le côté droit.

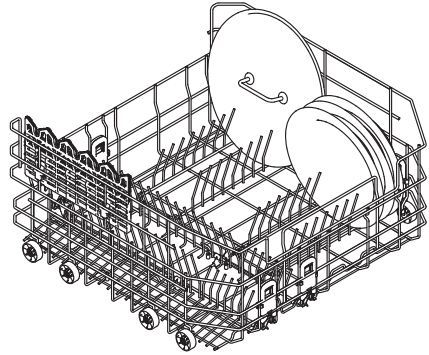

## Utilisation des grilles

Pour obtenir une plus grande surface, on peut rabattre les grilles vers le bas.

## Verres hauts et à pied long



Placez les verres hauts et à pied long du côté gauche du panier

- ▶ Tirez vers le haut la touche latérale 1 pour tiges rabattables.
- ▶ La rangée de tiges se place en position inclinée.

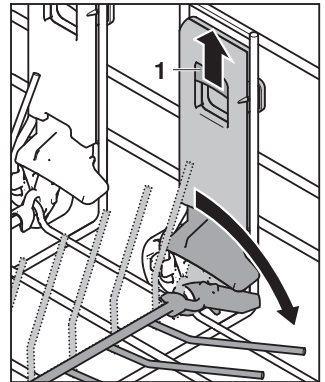

- ▶ Rabattez la grille.

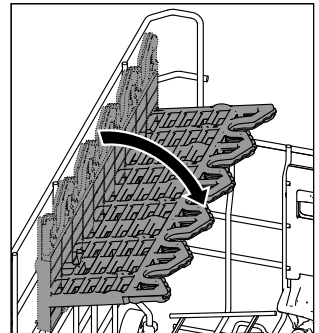

- ▶ Réglage en hauteur de la grille :
- ▶ position inférieure : poussez les languettes blanches du support de la grille, puis poussez la grille vers le bas jusqu'à ce que les supports s'enclenchent.
- ▶ position supérieure : poussez la grille vers le haut jusqu'à ce que les supports s'enclenchent.
- ▶ Placez les verres à vin et à champagne (verres à pied) sur la première rangée de tiges **2** et fixez-les dans l'encoche en V de la grille. Placez les verres à bière, les verres à eau de grande taille et les vases sur la deuxième rangée de tiges **3**.
- ▶ Les verres et les tasses hautes peuvent être placés sur la surface **1** située en dessous des grilles.

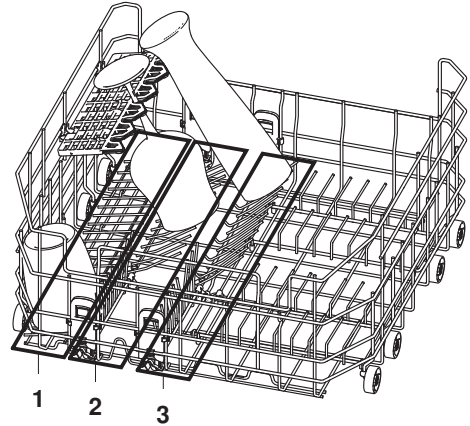
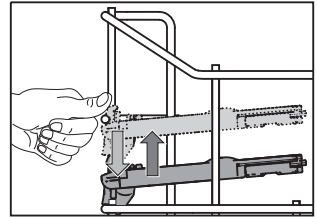

Le verre fin est particulièrement fragile.

Placez avec précaution les verres à pied dans le panier.

Veillez à ce que les verres tiennent bien debout sans qu'ils se touchent les uns les autres ou qu'ils ne touchent d'autres pièces de vaisselle.



Bonne tenue debout sur la deuxième rangée de tiges

Pour que les verres tiennent bien debout sur la deuxième rangée de tiges, rabattez la première rangée de tiges en position inclinée.



Vous éviterez les taches de séchage en faisant en sorte que le verre soit en contact avec le point le plus bas de la barre de panier 2.

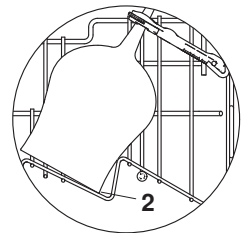

### Stabiliser les récipients à boire avec les tiges Easy

- ▶ Enfichez les tiges Easy 1 sur les tiges du panier.
- ▶ Disposez les verres, biberons, vases et carafes.
- ▶ Pour les récipients larges, utilisez deux tiges Easy.

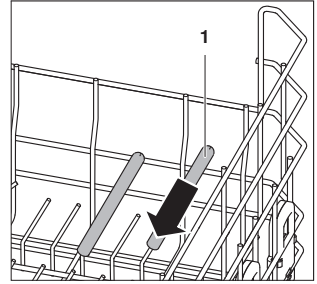

### Retrait de grille

Il est possible de retirer les grilles.

- ▶ Placez la grille environ au milieu des deux hauteurs

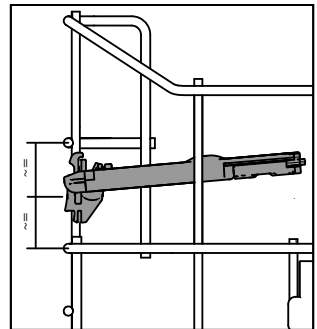

- ▶ Rabattez la grille vers le haut.

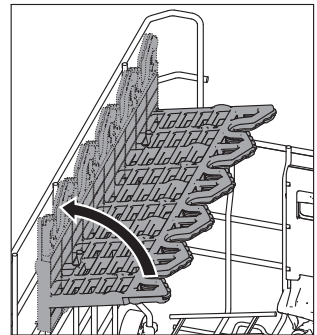

- ▶ Tirez le support de la grille vers l'avant.

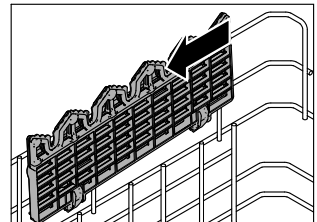

## Mise en place de grille

- ▶ Avant de mettre en place la grille :  
Lorsque la grille est fixée, les ergots de la grille doivent se trouver du côté supérieur.
- ▶ Tenez la grille à la verticale environ au milieu des deux hauteurs.
- ▶ Introduisez le support de la grille au niveau des fils.

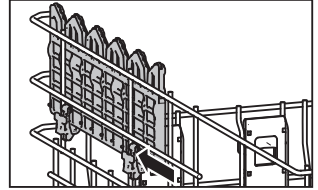
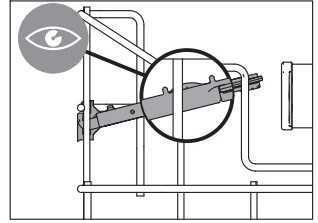

## Ranger les couverts dans le panier à couverts



### Risque de blessure en cas de mauvais chargement!

Placer les couteaux et les couverts pointus et tranchants la pointe tournée vers le bas dans le panier à couverts. Placer les couverts à la verticale dans le panier à couverts.



### Domages possibles sur l'appareil causés par des objets tranchants !

Ne pas placer de couteaux, fourchettes ou autres objets tranchants dans l'ouverture du verrouillage de la porte.

- ▶ Rabattre les tiges du panier.
- ▶ Placer le panier à couverts dans la position de votre choix sur les tiges rabattues.
- ▶ Répartir les couteaux et autres objets tranchants pointe vers le bas dans les compartiments.
- ▶ Placer les couverts restants dans le panier à couverts avec le manche vers le bas dans les différents compartiments de manière à ce qu'ils ne soient pas trop serrés.
- ▶ Veiller à ce que les cuillères ne soient pas encastrées les unes dans les autres.
- ▶ Pour empêcher l'agglutination des couverts, les taches de séchage et le passage de petits couverts à travers les trous du panier, utiliser les supports four-  
nis **1** sur le panier à couverts **2**.

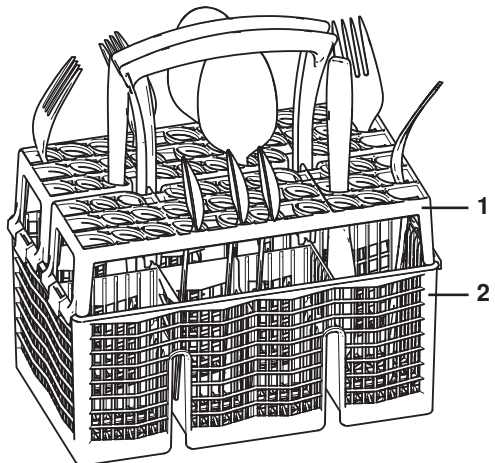



### **Danger d'écoulement d'eau !**

Lorsque vous fermez la porte de l'appareil, veillez à ce qu'aucun couvert ne dépasse de la cuve et ne puisse être coincé. Sinon, l'étanchéité de l'appareil ne serait pas assurée.

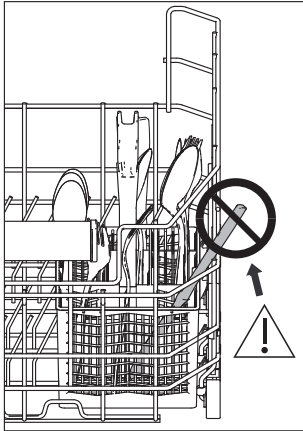

## 5.2 Conseils de chargement du panier supérieur



### **Endommagement de l'appareil causé par une charge trop importante !**

Ne dépassez pas le poids maximal de chargement du panier supérieur de **9 kg**.

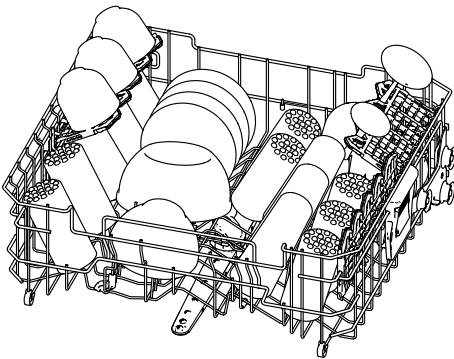



## Ranger la vaisselle plus petite

- ▶ Placez-y les petits récipients tels que soucoupes, verres, tasses et bols.
- ▶ Si vous utilisez les grilles rabattables **1**, veuillez disposer la vaisselle en quinconce.
- ▶ Placez les verres contre les supports à verres rabattables **2**.

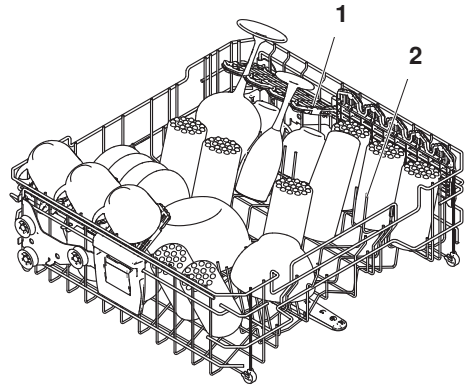

## Stabiliser les récipients à boire avec les tiges Easy

- ▶ Enfichez les tiges Easy **1** sur les tiges du panier.
- ▶ Disposez les verres, biberons, vases et carafes.
- ▶ Pour les récipients larges, utilisez deux tiges Easy.

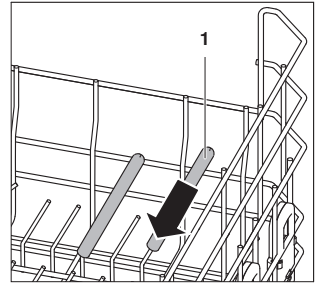

### Disposer les verres hauts

Pour une plus grande stabilité des verres hauts, des supports à verres ainsi que des grilles peuvent être utilisés.

#### Support à verres

- ▶ Tirez la rangée de tiges vers le haut jusqu'à enclenchement.

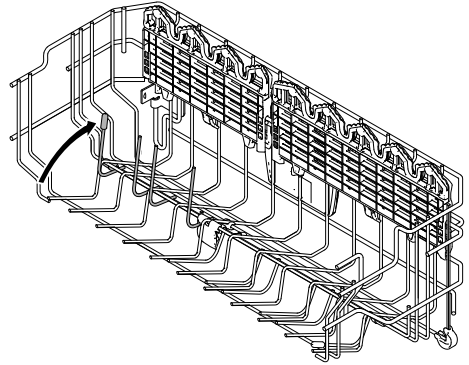

- ▶ Placez les verres sur la rangée de tiges.

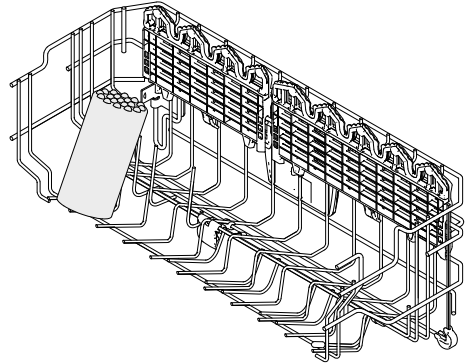

#### Grille

- ▶ Rabattez la rangée de tiges **1** vers le bas.

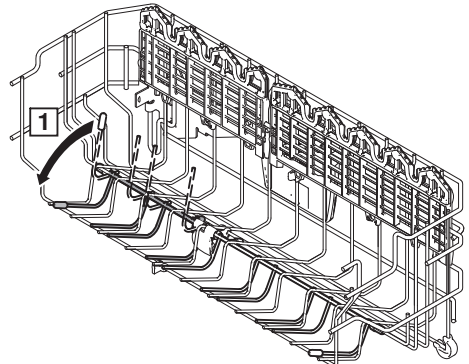

- ▶ Tirez la grille 2 vers le haut et rabattez-la 3.

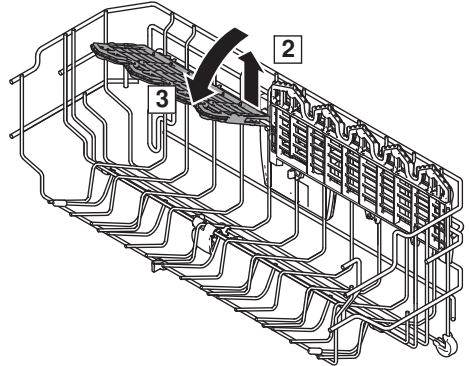

- ▶ Fixez les verres à pied dans l'encoche en V de la grille. Placez les verres hauts contre la grille.

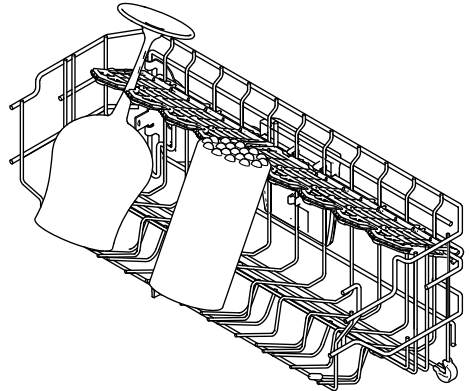

Le verre fin est particulièrement fragile.

Placez avec précaution les verres à pied dans le panier.

Veillez à ce que les verres tiennent bien debout sans qu'ils se touchent les uns les autres ou qu'ils ne touchent d'autres pièces de vaisselle.



Vous éviterez les taches de séchage en faisant en sorte que le verre soit en contact avec le point le plus bas de la barre de panier 2.

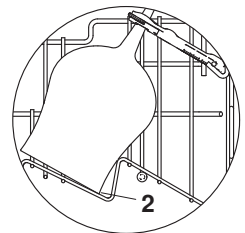

### Retrait de grille

- ▶ Tirez la grille à fond vers le haut.
- ▶ Retirez la grille en la tirant vers le haut par le support situé au milieu du panier supérieur.

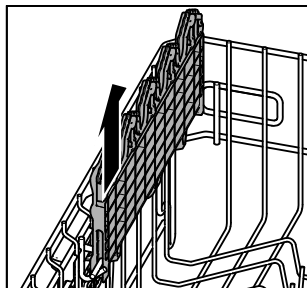

### Mise en place de grille

- ▶ Avant de mettre en place la grille : Lorsque la grille est fixée, les renflements de la grille doivent se trouver du côté supérieur.
- ▶ Mettez en place la grille au niveau du support **1** à l'arrière ou du panier à l'avant, puis poussez-la vers le bas au niveau du support au milieu **2**.
- ▶ Poussez la grille verticale fortement vers le bas **3**.

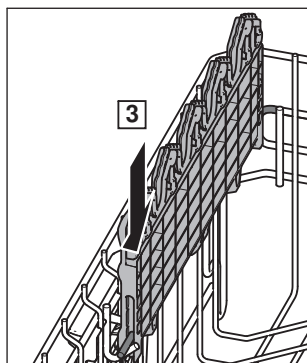
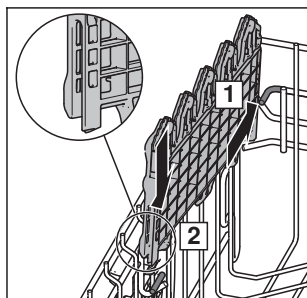
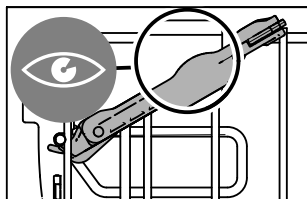

## Réglage du panier supérieur

Selon le modèle, le panier supérieur peut être réglé entre env. 2 à 4 cm en hauteur. Ces niveaux peuvent être également combinés pour obtenir un positionnement incliné.

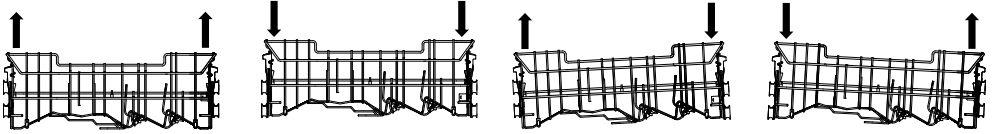

- ▶ Saisissez les poignées latérales 1 du panier supérieur et soulevez celui-ci jusqu'au niveau souhaité.
  - Le panier supérieur est relevé.

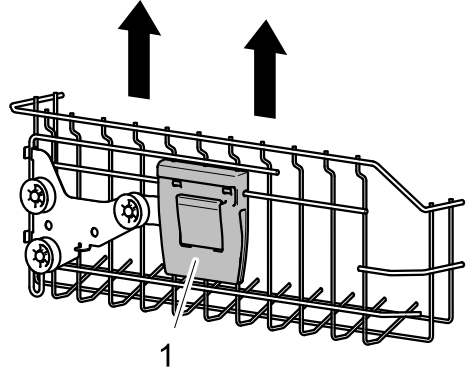

- ▶ Saisissez les poignées latérales 1 du panier supérieur.
- ▶ Soulevez légèrement le panier supérieur et pressez simultanément la touche 2.
  - Le dispositif de verrouillage se débloque.
- ▶ Abaissez le panier supérieur pour le placer au niveau souhaité, puis relâchez la touche pour que le panier s'enclenche dans sa nouvelle position.
  - Le panier supérieur est abaissé.

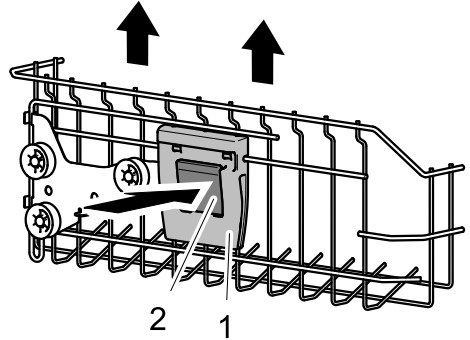

### Retirer le panier supérieur

- ▶ Tirez le panier supérieur mais pas complètement jusqu'à la butée.
- ▶ Saisissez la partie inférieure des extrémités du rail 1 par en bas et poussez, avec l'index et le pouce, le bloqueur de panier 2 vers le haut.
- ▶ Retirez le bloqueur de panier 2.
- ▶ Sortez le panier supérieur.

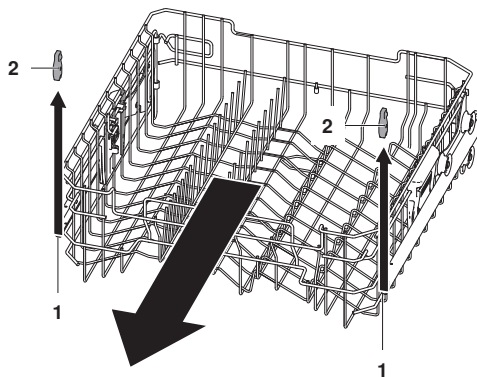

### Insérez le panier supérieur

- ▶ Sortez les rails 1 jusqu'à la butée.
- ▶ Glissez le panier supérieur sur les rails 1 de manière à ce que les rouleaux du panier 2 soient alignés sur les rails.
- ▶ Poussez le bloqueur de panier 3 vers les extrémités de rail 4 et appuyez fermement.

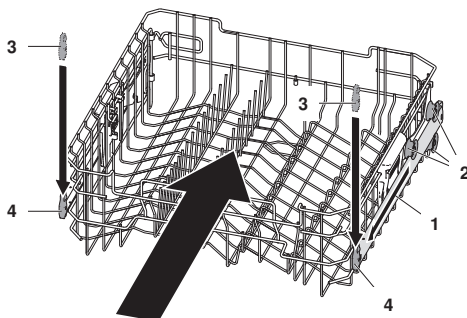

### 5.3 Conseils de chargement du tiroir à couverts \*

\* selon modèle



**Endommagement de l'appareil causé par une charge trop importante!**

Ne dépassez pas le poids maximal de chargement du tiroir à couverts de **5 kg**.

### Ranger les couverts

- ▶ Mettez en place les couverts en plaçant si possible le manche dans la rangée de tiges.
- ▶ Si le manche des couverts est trop large ou si la partie mobile droite du tiroir à couverts est relevée, placez la partie ronde/la lame dans la rangée de tiges.

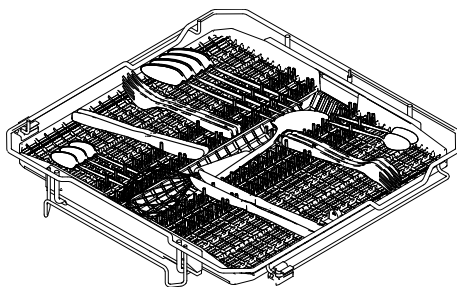

Si les couverts glissent, placez-les avec le manche vers l'extérieur et légèrement en biais.

- ▶ Pour placer des verres hauts, il est possible de soulever la partie latérale mobile de droite de 2 cm ou de la décaler jusqu'au milieu.

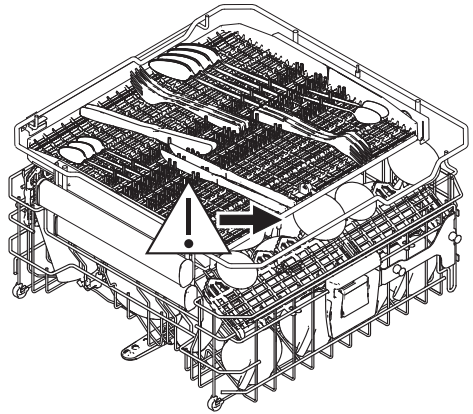

### Risque de dommages sur les verres hauts !

Les verres hauts peuvent s'entrechoquer sur le cadre du tiroir à couverts et être endommagés.

### Retirer le tiroir à couverts

Pour charger ou décharger en dehors de l'appareil, il est possible de retirer le tiroir à couverts de l'appareil.

- ▶ Soulevez les coins arrière **1** du cadre du tiroir à couverts et déclipsez-les du support.
- ▶ Retirez le tiroir à couverts.

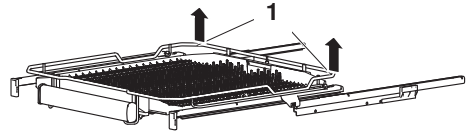

### Insérer le tiroir à couverts

- ▶ Sortez les rails **1** jusqu'à la butée.
- ▶ Placez les coins arrière **2** du cadre du tiroir à couverts dans le support **3** et poussez-les légèrement vers le bas jusqu'à ce qu'ils s'enclenchent de manière audible.

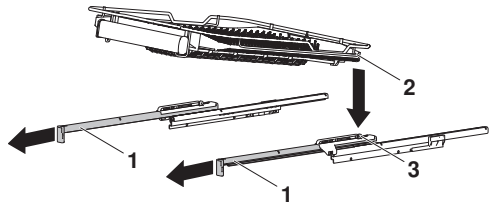

## 6 Utilisation

### 6.1 Conseils de lavage

#### Généralités

- Ne surchargez pas les paniers à vaisselle.
- Mettez à tremper la vaisselle présentant des restes fortement incrustés.
- Tournez les récipients tels que tasses, verres, casseroles, etc. avec l'ouverture vers le bas pour que l'eau s'écoule automatiquement.
- Les verres doivent être disposés de manière à ce qu'ils ne se touchent pas, afin de prévenir les ébréchures et taches d'eau.
- Pour nettoyer les filtres métalliques à graisse des hottes aspirantes, sélectionnez le programme «Intensif»  et utilisez la quantité maximale de produit de lavage.

#### Économie d'eau et d'énergie

- Chargez l'appareil à sa capacité maximale.
- Ne pas pré-laver manuellement la vaisselle. Cela augmente la consommation d'eau et d'énergie.
- Lorsque la vaisselle est lavée au lave-vaisselle conformément au mode d'emploi, la quantité d'eau et d'énergie consommée est généralement moindre que si elle était lavée à la main.

#### Vaisselle

Certaines vaisselles ne se prêtent pas à un lavage en machine.

- Les pièces en bois et plastique sensibles aux alcalins et à la chaleur doivent être lavées à la main.
- Les pièces de poterie ont tendance à se craqueler et des fragments peuvent s'en détacher.
- Les motifs des pièces en verre et en porcelaine ne résistent pas indéfiniment et peuvent s'estomper avec le temps.
- En fonction de sa nature et du produit de lavage utilisé, le verre peut blanchir. Renseignez-vous auprès du fournisseur de votre vaisselle en verre pour savoir si elle peut être lavée en machine.
- Les verres et coupes en cristal taillé ou en verre épais peuvent subir des tensions internes provoquant leur cassure.
- Ne nettoyez pas de vaisselle portant des étiquettes collées. Les étiquettes décollées peuvent boucher le système de filtrage.
- Les objets en argent, en cuivre et en étain risquent de prendre une coloration brune ou noire.
- L'aluminium a tendance à former des taches. Lavez l'aluminium à part ou à la main.



## 6.2 Choisir le produit de lavage

### Généralités



**N'utilisez pas de produits permettant de laver la vaisselle à la main! Une formation excessive de mousse peut engendrer des dysfonctionnements. Respectez exactement les directives de dosage inscrites sur le paquet et adressez vos questions au fabricant du produit de lavage. Un dosage trop fort ou trop faible peut conduire à un endommagement de l'appareil.**



- ▶ N'utilisez que des produits de nettoyage pour lave-vaisselle (tablettes, poudre, gel, produits de nettoyage combinés).

### Tablettes

Les tablettes conviennent aux programmes à températures de lavage de plus de 55 °C. Dans le cas de programmes courts à températures de lavage inférieures à 55 °C, les tablettes vont éventuellement mal se dissoudre, ce qui peut nuire au résultat du lavage.

### Produits de lavage combinés (tablettes/poudre )

Si vous utilisez des produits de lavage combinés qui rendent superflue l'utilisation de rince-éclat et de sel régénérant, veuillez tenir compte des indications suivantes :

- ▶ Vérifiez si les duretés d'eau indiquées sur l'emballage du produit correspondent à vos duretés d'eau locales.
- ▶ Activez (voir page 42) le réglage utilisateur « All in 1 » .
  - Les programmes et affichages sont adaptés au produit de lavage combiné.
- ▶ Si l'indication de remplissage  clignote, rajoutez du sel régénérant.
- ▶ Si l'indication de remplissage  clignote, rajoutez du rince-éclat.

Si le résultat du lavage ou du séchage n'est pas satisfaisant :

- ▶ utilisez des produits de lavage conventionnels.
- ▶ Désactivez (voir page 42) le réglage utilisateur « All in 1 » .

En cas de réclamation, veuillez vous adresser au fabricant de produit de lavage.

### 6.3 Dosage du produit de lavage

 **Aucun détergent ne doit pénétrer dans l'orifice de la fermeture de la porte. Cela peut endommager la fermeture de la porte.**

#### Poudre

▶ Appuyez sur la fermeture **1** du réservoir de produit de lavage **2** dans la direction de la flèche puis ouvrez.

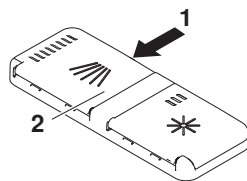

- ▶ Tenez compte des repères **3** «20 et 30 ml».
- ▶ Versez le produit de lavage dans le récipient. Dosage conformément aux indications du fabricant de produit de lavage.
- ▶ Si la vaisselle est très sale, ajoutez environ 1 cuillère à café de produit de lavage dans le compartiment de pré lavage **4**.
- ▶ Fermez le couvercle **5**.

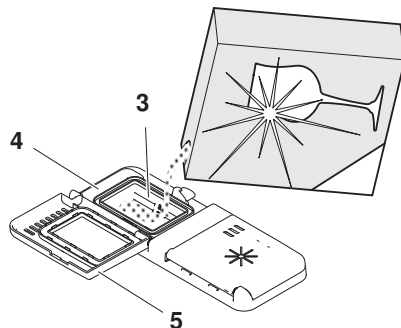

#### Tablettes

- ▶ Placez les tablettes **6** à plat dans le compartiment de dosage.
- ▶ Fermez le couvercle **5**.

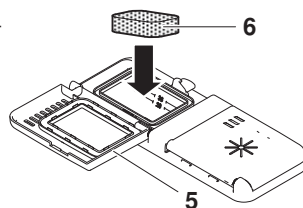

### 6.4 Commander l'affichage

Sélectionnez les programmes, options de réglage, réglages utilisateur, mode continu et favoris en appuyant brièvement ou en maintenant appuyées les touches respectives.

#### Appuyer sur la touche

En appuyant brièvement sur une touche sélectionnée ou à choisir,

- il est possible de passer d'un menu à un autre;
- d'afficher d'autres fonctions du même menu;
- d'activer les fonctions sélectionnables ;
- de désactiver les fonctions sélectionnées.

## Maintenir la touche enfoncée

En maintenant enfoncée une touche, on peut facilement

- ♥ enregistrer (voir page 39) un programme comme favori.
- 🗑️ supprimer (voir page 40) un favori.
- obtenir (voir page 43) des informations ⓘ sur une fonction.
- utiliser (voir page 38) un programme en mode continu ∞.

### Pour les programmes

- ▶ Maintenir la touche du programme souhaité enfoncée, par ex. 🗑️, jusqu'à ce qu'apparaissent à l'écran les touches ♥, ⓘ et ∞ à côté du programme sélectionné.



### Pour les favoris

- ▶ Maintenir la touche du favori souhaité enfoncée, par ex. 📶♥, jusqu'à ce qu'apparaissent à l'écran les touches 🗑️, ⓘ et ∞ à côté du favori sélectionné.



### Pour les options de réglages et tous les réglages utilisateur

- ▶ Maintenir la touche de la fonction sélectionnée enfoncée, jusqu'à ce que la touche ⓘ apparaisse à l'écran à côté de la fonction souhaitée.

## 6.5 Sélectionner le programme et démarrer

### Sélectionner le programme

- ▶ Appuyez sur l'écran sombre.
  - L'écran d'accueil apparaît.
- ▶ Sur l'écran de démarrage, appuyez aussi longtemps que nécessaire sur la touche >, jusqu'à ce que le programme souhaité apparaisse.
- ▶ Appuyez sur le programme souhaité, p. ex. 🗑️.
  - Le programme sélectionné s'affiche sur l'écran.



- ▶ Pour sélectionner des options de réglage supplémentaires, appuyez sur la touche ▶☰.
  - La sélection des options de réglage apparaît sur l'écran.



- ▶ Appuyez sur l'option de réglage souhaitée, par ex. 🌀e.
- ▶ Le cas échéant, utilisez (voir page 38) le programme en mode continu ou enregistrez (voir page 39) le programme en tant que favori.

### Modifier la sélection du programme

- ▶ Appuyez plusieurs fois sur la touche ↶ jusqu'à apparition de l'écran de démarrage.
  - Les entrées effectuées ont été rejetées.
- ▶ Saisir de nouvelles entrées.

### Arrêter la sélection du programme

- ▶ Appuyez plusieurs fois sur la touche ↶ jusqu'à apparition de l'écran de démarrage.
- ▶ Fermer la porte de l'appareil.
  - L'écran s'assombrit.

### Démarrer le programme

- ▶ Dès que tous les réglages nécessaires pour le programme sont réalisés, fermez la porte de l'appareil.
  - Le programme démarre aussitôt.
  - Selon le modèle, la FonctionLight s'allume.



Si la porte de l'appareil n'est pas fermée dans les 30 secondes qui suivent, toutes les données saisies sont effacées et les symboles et l'affichage s'éteignent. En outre, un signal acoustique retentit. Le programme doit être resélectionné.

## 6.6 Ranger la vaisselle ultérieurement



**La vaisselle et l'eau peuvent être très chaudes. Risque de brûlure.**

- ▶ Ouvrez la porte de l'appareil avec précaution.
  - Le programme est interrompu.
  - Le programme interrompu apparaît à l'écran en alternance avec le message «Fermer la porte».



- ▶ Rangez la vaisselle.
- ▶ Fermer la porte de l'appareil.
  - Le programme se poursuit.

## 6.7 Arrêt prématuré d'un programme



**La vaisselle et l'eau peuvent être très chaudes. Risque de brûlure.**

- ▶ Ouvrez la porte de l'appareil avec précaution.
  - Le programme est interrompu.
  - Le programme interrompu apparaît à l'écran en alternance avec le message «Fermer la porte».



- ▶ Appuyez sur la touche X.
  - Le message suivant apparaît à l'écran:

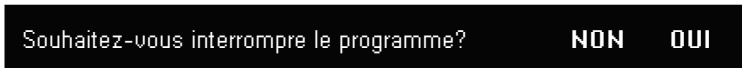

- ▶ Appuyer sur «OUI».
  - L'écran affiche: «Le programme est interrompu...»
  - L'eau est pompée.
  - Un signal acoustique retentit 5 fois.
  - L'affichage disparaît.
  - Le programme a été interrompu.

## 6.8 Retirer la vaisselle

La vaisselle peut être retirée, soit à la fin du programme, soit une fois la phase de séchage écoulée. Pour un séchage optimal, il est recommandé de retirer la vaisselle uniquement une fois la phase de post-séchage terminée.

### Fin du programme et phase de post-séchage

Dès que le programme est terminé,

- un signal acoustique retentit 5 fois.

La phase de post-séchage commence ensuite:

- selon le modèle, l'écran ou la FonctionLight s'allument.
- La porte de l'appareil s'ouvre automatiquement.



**Dommages sur l'appareil causés par la fermeture de la porte de l'appareil!**

La porte de l'appareil ne doit pas être fermée durant l'ouverture automatique de la porte. Cela risquerait d'endommager l'ouvre-porte.

Dès que la phase de post-séchage est terminée,

- 3 longs signaux acoustiques retentissent,
- apparaît à l'écran pendant env. 10 secondes la consommation en énergie et en eau du programme,
- l'affichage disparaît,
- l'appareil passe en mode économie d'énergie «EcoStandby».

### Vider le lave-vaisselle

- ▶ Retirez la vaisselle. Videz d'abord le panier inférieur.
- ▶ Contrôlez régulièrement et nettoyez, si nécessaire, le système de filtrage.

## 7 Options du programme

### 7.1 Démarrage différé

Le démarrage différé permet une utilisation différée du lave-vaisselle aux heures creuses (par ex. au tarif de nuit plus économique). Il peut être sélectionné après le choix du programme.

La plage de réglage s'étend de 30 minutes à 24 heures.

#### Régler la durée

- ▶ Sur l'écran de démarrage, appuyez aussi longtemps que nécessaire sur la touche >, jusqu'à ce que le programme souhaité apparaisse.
- ▶ Sélectionnez (voir page 35) le programme souhaité et, si besoin, toutes les options de réglage désirées.
- ▶ Appuyez sur la touche ►☰.
- ▶ Appuyez sur la touche ⌚.
  - Le menu du démarrage différé apparaît sur l'écran.

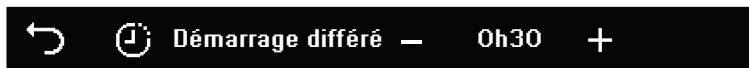

- ▶ Appuyez la touche + ou – plusieurs fois jusqu'à ce que la durée souhaitée s'affiche.
- ▶ Appuyez sur la touche ↶.
  - Le menu des options de réglage apparaît sur l'écran.
  - La durée choisie est enregistrée.
- ▶ Fermer la porte de l'appareil.
  - Selon le modèle, l'écran est assombri.
  - La durée est écoulée.
  - Une fois la durée écoulée, le programme sélectionné démarre automatiquement.
  - Aucun signal acoustique ne retentit à la fin du programme.



Pendant le déroulement du temps de démarrage différé, il est possible d'ajouter à tout moment de la vaisselle.





#### Interruption de démarrage différé et de programme

- ▶ Ouvrez la porte de l'appareil.
- ▶ Effleurez la touche X.
- ▶ Appuyer sur « Oui ».
  - Le démarrage différé et le programme sont interrompus.

### 7.2 Programme en mode continu

Un seul programme peut être utilisé en mode continu. Le programme apparaît à l'écran lors de l'ouverture de la porte de l'appareil et peut immédiatement être démarré. Un programme utilisé en mode continu peut être supprimé à tout moment.

## Enregistrer le programme en mode continu

- ▶ Sur l'écran de démarrage, appuyez aussi longtemps que nécessaire sur la touche >, jusqu'à ce que le programme souhaité apparaisse.
- ▶ Maintenir la touche du programme souhaité enfoncée, par ex. , jusqu'à ce qu'apparaissent à l'écran les touches ,  et  à côté du programme sélectionné.



- ▶ Appuyez sur la touche  et confirmez la demande par «OUI».
  - Le programme utilisé en mode continu s'affiche sur l'écran.



## Démarrer le programme en mode continu

- ▶ Ouvrez la porte de l'appareil.
  - Le programme utilisé en mode continu s'affiche sur l'écran.
- ▶ Appuyez sur la touche .
- ▶ Fermer la porte de l'appareil.
  - Le programme démarre.

## Terminer le mode continu





- ▶ Ouvrez la porte de l'appareil.
  - Le programme utilisé en mode continu s'affiche sur l'écran.
- ▶ Appuyez sur la touche  et confirmez la demande par «OUI».
  - L'écran de démarrage apparaît à l'écran.
  - Le mode continu est terminé.

## 7.3 Favoris



Jusqu'à 5 programmes avec ou sans options de réglage peuvent être enregistrés comme favoris. Les programmes enregistrés comme favoris apparaissent sur l'écran de démarrage après le programme «Eco»  et peuvent être supprimés à tout moment.

### Créer des favoris sans options de réglage

 Cette fonction permet d'afficher des programmes qui n'apparaissent pas en usine sur l'écran de démarrage.

- ▶ Sur l'écran de démarrage, appuyez aussi longtemps que nécessaire sur la touche >, jusqu'à ce que le programme souhaité apparaisse.
- ▶ Maintenir la touche du programme souhaité enfoncée, par ex. , jusqu'à ce qu'apparaissent à l'écran les touches ,  et  à côté du programme sélectionné.



- ▶ Appuyez sur la touche  et confirmez la demande par «OUI».
  - Le programme sélectionné apparaît sur l'écran sous forme de cœur, par ex. .



## Créer des favoris avec options de réglage

- ▶ Sélectionnez (voir page 35) le programme avec les options de réglage.



- ▶ Appuyez sur la touche et confirmez la demande par «OUI».
  - Le programme sélectionné apparaît sur l'écran sous forme de cœur, par ex. .



## Démarrer un favori

- ▶ Sur l'écran de démarrage, appuyez aussi longtemps que nécessaire sur la touche , jusqu'à ce que le favori souhaité apparaisse.
- ▶ Appuyez sur la touche du favori souhaité, par ex. .
- ▶ Si besoin, adaptez (voir page 35) les options de réglage.
- ▶ Dès que tous les réglages nécessaires pour le programme sont réalisés, fermez la porte de l'appareil.
  - Le programme démarre aussitôt.
  - Selon le modèle, la FunctionLight s'allume.

## Utiliser les favoris en mode continu

- ▶ Sur l'écran de démarrage, appuyez aussi longtemps que nécessaire sur la touche , jusqu'à ce que le favori souhaité apparaisse.
- ▶ Maintenir la touche du favori souhaité enfoncée, par ex. , jusqu'à ce qu'apparaissent à l'écran les touches , et à côté du favori sélectionné.



- ▶ Appuyez sur la touche et confirmez la demande par «OUI».
  - Le programme utilisé en mode continu s'affiche sur l'écran.



## Supprimer des favoris

- ▶ Sur l'écran de démarrage, appuyez aussi longtemps que nécessaire sur la touche , jusqu'à ce que le favori souhaité apparaisse.
- ▶ Maintenir la touche du favori souhaité enfoncée, par ex. , jusqu'à ce qu'apparaissent à l'écran les touches , et à côté du favori sélectionné.





- ▶ Appuyez sur la touche et confirmez la demande par «OUI».
  - Le favori est supprimé.





## 7.4 Sélectionner de manière permanente les options de réglage

### Attribuer une option de réglage à chaque programme

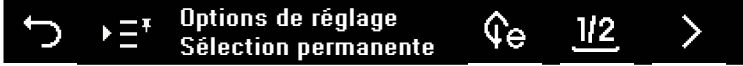
- ▶ Sur l'écran de démarrage, appuyez aussi longtemps que nécessaire sur la touche >, jusqu'à ce que le programme «Réglages utilisateur»  apparaisse.
- ▶ Sélectionnez le réglage utilisateur «Options de réglage Sélection permanente» .
  - Le réglage utilisateur «Options de réglage Sélection permanente»  apparaît.



- ▶ Appuyez sur l'option de réglage souhaitée, par ex. .
  - Le programme sélectionné apparaît sur l'écran sous forme d'épingle, par ex. .



- Lors du prochain choix de programme, l'option de réglage sélectionnée sera automatiquement attribuée à chaque programme.
- ▶ Si besoin, choisissez d'autres options de réglage de manière permanente.
- ▶ Appuyez sur la touche  afin d'atteindre le menu principal des réglages utilisateur.



### Arrêter temporairement une option de réglage permanente

- ▶ Appuyez sur le programme souhaité, p. ex. .
  - Le programme sélectionné s'affiche sur l'écran.



- ▶ Appuyez sur la touche .
  - La sélection des options de réglage apparaît sur l'écran.





- ▶ Appuyez sur les options de réglage sélectionnées de manière permanente, par ex. .
  - L'option de réglage «Économie d'énergie»  est temporairement arrêtée pour le programme «intensif» .
- ▶ Si besoin, choisissez d'autres options de réglage.
- ▶ Démarrez (voir page 36) le programme.



Lors d'une future sélection du programme «Intensif» , toutes les options de réglage sélectionnées de manière permanente apparaîtront à nouveau.

## 7.5 Sécurité enfants

### Activer

- ▶ Sur l'écran d'accueil, appuyez autant de fois que nécessaire sur la touche >, pour que le réglage utilisateur « Sécurité enfants »  apparaisse.
- ▶ Appuyez sur la touche .
- ▶ Appuyez sur la touche .
  - L'écran affiche : «Pour activer ou désactiver la sécurité enfants, veuillez saisir le code 1223.»
- ▶ Pour confirmer le message, appuyez sur la touche X.
  - Le champ de saisie du code apparaît sur l'écran.





- ▶ Saisissez (voir page 18) le code conformément au chapitre «Réglages utilisateur fréquemment utilisés».
  - La sécurité enfants est activée.

### Utilisation avec sécurité enfants active

Si la sécurité enfants est active, celle-ci doit d'abord être «surmontée» avant la sélection du programme.



- ▶ Ouvrez la porte de l'appareil.
  - Le champ de saisie du code apparaît sur l'écran.
- ▶ Saisissez (voir page 18) le code conformément au chapitre «Réglages utilisateur fréquemment utilisés».
  - L'appareil est déverrouillé.
  - L'appareil peut être utilisé comme à l'accoutumée.

### Désactiver

- ▶ Sur l'écran d'accueil, appuyez autant de fois que nécessaire sur la touche >, pour que le réglage utilisateur « Sécurité enfants »  apparaisse.
- ▶ Appuyez sur la touche .
- ▶ Appuyez sur la touche .
  - La sécurité enfants est désactivée.

## 7.6 All in 1

### Activer

- ▶ Sur l'écran d'accueil, appuyez autant de fois que nécessaire sur la touche >, pour que le réglage utilisateur « All in 1 »  apparaisse.
- ▶ Appuyez sur la touche .
  - «All in 1» est activé.
- ▶ Appuyez sur la touche  afin d'atteindre l'écran de démarrage.
- ▶ Versez (voir page 34) le produit de lavage combiné.
- ▶ Sélectionnez (voir page 35) le programme.

## Désactiver

- ▶ Sur l'écran d'accueil, appuyez autant de fois que nécessaire sur la touche >, pour que le réglage utilisateur « All in 1 » >E3 apparaisse.
- ▶ Appuyez sur la touche E3.
  - «All in 1» est désactivé.
- ▶ Appuyez sur la touche ↵ afin d'atteindre l'écran de démarrage.

## 7.7 Protection pour le nettoyage

- ▶ Sur l'écran d'accueil, appuyez autant de fois que nécessaire sur la touche >, pour que le réglage utilisateur « Protection pour le nettoyage » >F7 apparaisse.
- ▶ Appuyez sur la touche F7.
  - L'écran est bloqué pendant 10 secondes.
  - L'écran peut être nettoyé.
  - La durée de blocage sur l'écran est écoulée.
  - Dès que la durée de blocage est écoulée, l'écran d'accueil apparaît.

## 7.8 EcoManagement

- ▶ Appuyez sur la touche III<sup>e</sup>.
  - La consommation d'eau et d'énergie du dernier programme s'affiche sur l'écran.



- ▶ Appuyez sur la touche ∨.
  - La consommation moyenne d'eau et d'énergie des 25 derniers programmes s'affiche sur l'écran.

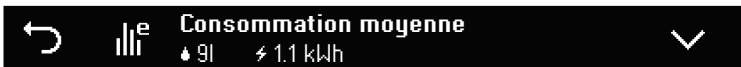

- ▶ Appuyez à nouveau sur la touche ∨.
  - La consommation totale d'eau et d'énergie des derniers programmes s'affiche sur l'écran.



## 7.9 Information

- ▶ Maintenir la touche de la fonction sélectionnée enfoncée, jusqu'à ce que la touche ⓘ apparaisse à l'écran à côté de la fonction souhaitée.
- ▶ Appuyez sur la touche ⓘ.
  - La description de la fonction apparaît à l'écran.

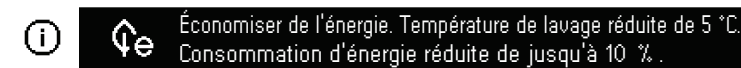

- ▶ Appuyez sur ⓘ afin de fermer l'information.

## 8 V-ZUG-Home



Afin d'être en permanence à jour, veuillez charger les mises à jour et les programmes spéciaux sur votre appareil via V-ZUG-Home.

Vous pouvez charger des programmes spéciaux sur votre lave-vaisselle. Informez-vous sur: <https://www.vzug.com/ch/de/service/devices/v-upgrade>

Le soussigné, V-ZUG SA, déclare que l'équipement radioélectrique du type est conforme à la directive 2014/53/UE. Le texte complet de la déclaration UE de conformité est disponible à l'adresse internet suivante: <https://www.vzug.com/fr/fr/guidance-for-testing-institutes>

### 8.1 Conditions d'utilisation

Pour pouvoir utiliser pleinement V-ZUG-Home, les conditions suivantes doivent être remplies:

- accès Internet à Google Play™ Store/App Store®
- Smartphone ou tablette connecté(e) au réseau domestique
- Configuration système requise pour le smartphone ou la tablette: version 6.0 ou supérieure sous Android; version 11.0 ou supérieure sous iOS
- Wi-Fi qui satisfait à l'une des normes suivantes: 2,4 GHz 802.11 b/g/n



Google Play™ est une marque commerciale de Google Inc.



Apple et le logo Apple sont des marques d'Apple Inc. déposées aux Etats-Unis et dans d'autres pays. App Store® est une marque de service d'Apple Inc.

### 8.2 Première mise en service



Restez à proximité de votre appareil ménager pendant l'établissement de la connexion et soyez prêt(e) à entrer le mot de passe de votre réseau sans fil.

#### Installation de l'appli

- ▶ Activer le Bluetooth et la géolocalisation sur le smartphone ou la tablette.
- ▶ Rechercher «V-ZUG» dans le Google Play™ Store/l'App Store®.
- ▶ Installer et ouvrir l'appli V-ZUG.

#### Activation du mode V-ZUG-Home sur l'appareil

- ▶ Régler le mode «Affichage» ou «Commande» dans le réglage utilisateur «V-ZUG-Home».

## Connexion de l'appareil au réseau domestique

- ▶ Ajouter l'appareil ménager dans l'appli V-ZUG.
  - La demande de connexion bluetooth apparaît dans l'appli V-ZUG.
  - Un code PIN à 6 chiffres apparaît sur l'écran de l'appareil ménager.
- ▶ Entrer le PIN à 6 chiffres dans l'appli V-ZUG et confirmer la demande de connexion bluetooth.
  - L'appli V-ZUG indique le nom du Wi-Fi actif et vous invite à entrer le mot de passe du Wi-Fi.
- ▶ Entrer le mot de passe Wi-Fi.
  - L'appareil ménager est connecté au Wi-Fi actif.





De plus amples informations sur V-ZUG-Home et sa disponibilité peuvent être consultées sur [home.vzug.com](http://home.vzug.com).

# 9 Réglages utilisateur

## 9.1 Adapter les réglages utilisateur

Les réglages utilisateur peuvent être modifiés à tout moment.

- ▶ Sur l'écran d'accueil, effleurer la touche > plusieurs fois jusqu'à ce que  «Réglages utilisateur» s'affiche.
- ▶ Effleurer la touche .
  - Le menu des réglages utilisateur s'affiche sur l'écran.



- ▶ Appuyez plusieurs fois sur la touche > jusqu'à ce que le réglage utilisateur souhaité s'affiche.
- ▶ Appuyez sur le réglage utilisateur souhaité.
  - Le réglage utilisateur sélectionné apparaît en blanc.
- ▶ Configurez le réglage souhaité.
- ▶ Appuyez sur la touche ↶ afin d'atteindre le menu principal des réglages utilisateur.

## 9.2 Vue d'ensemble des réglages utilisateur



### Langue

### Sélection

Il est possible de changer de langue d'affichage. Plusieurs langues sont disponibles.

- Deutsch
- (...)



### Luminosité



### Sélection



La luminosité de l'écran peut être modifiée avec les touches + et -. 5 niveaux de luminosité différents sont disponibles.

- Niveau 1: très sombre
- Niveau 2: sombre
- Niveau 3: moyennement sombre (réglé en usine)
- Niveau 4: clair
- Niveau 5: très clair

## Sons



## Sélection





Deux types de sons existent: Sons des touches  et signaux acoustiques . Les sons des touches retentissent lorsque vous appuyez sur une touche. Les signaux acoustiques retentissent après la fin du programme, après la phase de post-séchage et en cas de dysfonctionnement. Le niveau sonore des deux types de sons peut être modifié ou supprimé. Il existe deux types de niveaux sonores différents.

- : OFF
- : Faible (réglé en usine)
- : Fort

## Options de réglage sélection permanente



## Sélection



En cliquant sur l'option de réglage, celle-ci est automatiquement attribuée (voir page 41) à chaque programme.  L'option de réglage «Économie d'énergie» est seulement désactivée  pour le programme «Prélavage».

- : Économie d'énergie
- : Démarrage différé
- : RincerPlus
- : SécherPlus

## Dosage du rince-éclat

## Sélection

La quantité de rince-éclat est automatiquement  adaptée à la quantité de vaisselle et à la dureté d'eau. Si le résultat du séchage n'est pas satisfaisant, le dosage peut être réglé manuellement  sur l'un de 12 niveaux différents. Il est possible de couper la quantité de rince-éclat .

-  Automatique (réglé en usine)
-  Niveaux 1 à 12
-  Off

## Dureté d'eau

## Sélection

La dureté de l'eau peut être exprimée en «°fH» ou en «°dH». La dureté de l'eau peut être réglée en fonction des conditions locales. Informez-vous auprès de l'entreprise locale d'approvisionnement en eau ou sur [www.trinkwasser.ch](http://www.trinkwasser.ch).

- °fH: Dureté d'eau en France (réglée en usine: 26–30)
- °dH: Degrés de dureté d'eau allemands























	faible	moyenne	élevée	très élevée
°fH	1 à 5 6 à 10	11 à 15 16 à 20	21 à 25 26 à 30 31 à 35	36 à 40 41 à 50 51 à 60 61 à 70 71 à 80 81 à 120
°dH	1 à 3 4 à 6	7 à 9 10 à 12	13 à 14 15 à 16 17 à 19	20 à 22 23 à 27 28 à 32 33 à 38 39 à 45 45 à 65

## °C/°F Unité de température

## Sélection

L'unité de température peut être sélectionnée entre «°C» et «°F».

- °C: Degrés celsius (réglé en usine)
- °F: Degrés Fahrenheit



 <b>Éclairage intérieur</b>	<b>Sélection</b>
<p>Si le réglage utilisateur est activé, l'éclairage intérieur s'allume et reste allumé pendant la durée réglée si le réglage est actif. 5 durées différentes sont disponibles.</p>	<ul style="list-style-type: none"> <li>▪ : Activé (réglé en usine: 10 minutes)</li> <li>▪ : Désactivé</li> </ul>
 <b>FunctionLight *</b>	<b>Sélection</b>
<p>La luminosité de l'éclairage de la fente de porte peut être modifiée ou désactivée avec les touches + et -. 3 niveaux de luminosité différents sont disponibles.</p>	<ul style="list-style-type: none"> <li>▪ : Activé (réglé en usine: niveau 2)</li> <li>▪ : Désactivé</li> </ul>
* en fonction du modèle	
 <b>Ouverture de porte autom.</b>	<b>Sélection</b>
<p>Si le réglage utilisateur est activé, la porte de l'appareil s'ouvre automatiquement lors de la phase de séchage et de post-séchage. Si le réglage utilisateur est désactivé, la durée du programme se prolonge de 10 minutes.</p>	<ul style="list-style-type: none"> <li>▪ : Activé (réglé en usine)</li> <li>▪ : Désactivé</li> </ul>
 <b>Arrêt automatique</b>	<b>Sélection</b>
<p>Si le réglage utilisateur est activé, les informations disparaissent de l'écran après le déroulement de programme. Si le réglage utilisateur est désactivé, des informations peuvent être affichées en actionnant la porte. Si vous actionnez une touche quelconque, l'affichage disparaît.</p>	<ul style="list-style-type: none"> <li>▪ : Activé (réglé en usine)</li> <li>▪ : Désactivé</li> </ul>
 <b>V-ZUG-Home</b>	<b>Sélection</b>
<p>Avec V-ZUG-Home, vous pouvez accéder à vos appareils via l'application V-ZUG et, par exemple, consulter des réglages utilisateur ou consulter différents états de vos appareils ménagers.</p>	<ul style="list-style-type: none"> <li>▪  : Arrêt (réglé en usine)</li> <li>▪  : Affichages</li> <li>▪  : Commande</li> </ul>
 De plus amples informations sur V-ZUG-Home et sa disponibilité peuvent être consultées sur <a href="http://home.vzug.com">home.vzug.com</a> .	
 <b>EcoManagement</b>	<b>Sélection</b>
<p>Si le réglage utilisateur est activé, EcoManagement met à disposition des informations sur la consommation d'eau et d'énergie de l'appareil. «Supprimer»  remet toutes les données de consommation sur «0».</p>	<ul style="list-style-type: none"> <li>▪ : Activé (réglé en usine)</li> <li>▪ : Effacement</li> <li>▪ : Désactivé</li> </ul>



### Raccord d'eau chaude

#### Sélection

Si l'appareil est connecté à un raccord d'eau chaude, l'eau chaude disponible est utilisée de manière optimale si le réglage est activé.

-  : Activé
-  : Sans chauffage
-  : Désactivé (réglé en usine)

Réglage « Sans chauffage »  : À ne régler que si l'eau d'arrivée est à 60° C. À la fin du programme, la vaisselle peut encore être humide. Laisser la vaisselle dans l'appareil jusqu'à ce qu'elle soit sèche (par ex. pendant la nuit).



### Supprimer des favoris

#### Sélection

Avec «Supprimer»  et l'acquiescement de la demande, tous les favoris sont supprimés.

- : Effacement



### Réglages d'usine

#### Sélection

En appuyant sur «OUI», tous les réglages utilisateur sont restaurés en réglages d'usine.

- OUI
- NON



### Réglages pour le service après-vente

Les réglages pour le service après-vente sont uniquement accessibles au personnel du service après-vente.



## 10 Mode démo

### 10.1 Informations générales

Le mode démo est un programme de simulation permettant d'essayer tous les programmes sans eau ni chauffage.

En mode démo, il est possible d'essayer toutes les commandes. Cependant, l'appareil ne lave pas.

Les réglages de service ne doivent être effectués que par du personnel qualifié avéré.

Lorsque le mode démo est activé, les messages suivants apparaissent :

À l'éveil de l'appareil



Dans l'interface utilisateur



### 10.2 Activer

- ▶ Sur l'écran d'accueil, effleurer la touche > plusieurs fois jusqu'à ce que «Réglages utilisateur» s'affiche.
- ▶ Effleurer la touche ⚙️.
  - Le menu des réglages utilisateur s'affiche sur l'écran.

Appuyez sur ⚙️

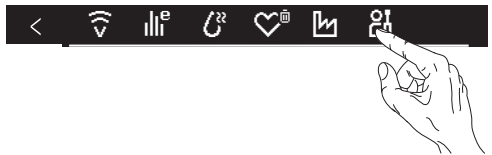

Activation en appuyant sur



Saisissez 6301



Activation en appuyant sur

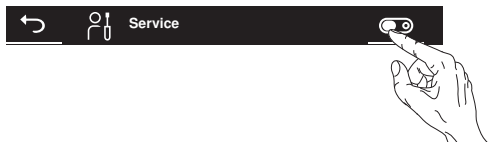

Appuyez sur ✕



Symbole sur l'écran en bas à droite



**⚠️ Ne procédez à aucun réglage supplémentaire dans les réglages de service. Cela pourrait affecter les fonctions de l'appareil et de l'affichage.**

### 10.3 Désactiver

- ▶ Sur l'écran d'accueil, effleurer la touche > plusieurs fois jusqu'à ce que «Réglages utilisateur» s'affiche.
- ▶ Effleurer la touche ⚙️.
  - Le menu des réglages utilisateur s'affiche sur l'écran.

Appuyez sur 

Désactivation en appuyant sur 

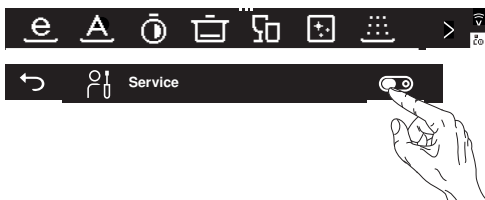

Saisissez 6301



Activation en appuyant sur 



Confirmer

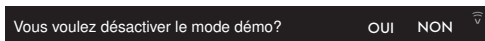

Le symbole en bas à droite disparaît de l'écran.



 **Ne procédez à aucun réglage supplémentaire dans les réglages de service. Cela pourrait affecter les fonctions de l'appareil et de l'affichage.**

# 11 Entretien et maintenance

## 11.1 Nettoyage intérieur et extérieur



En cas d'utilisation fréquente de programmes à basse température (inférieure à 55 °C) comme p.ex. le programme Eco, veuillez utiliser de temps en temps le programme d'entretien de la machine.

### Nettoyage intérieur

Lorsque le dosage du produit de lavage est correct, l'intérieur de l'appareil se nettoie de lui-même.

Le message de signalement concernant la sélection du programme Entretien machine apparaît :

X

**Veuillez démarrer rapidement le programme**

**Vider l'appareil et ajouter le produit de lavage**

- ▶ On peut désactiver le message de signalement avec **X**. Après trois désactivations, le message de signalement est à nouveau affiché périodiquement.

### Lancement du programme Entretien machine

- ▶ Désactivez le message de signalement avec **X**.
- ▶ Videz l'appareil (pas de vaisselle dans les paniers).
- ▶ Nettoyez le système de filtrage.
- ▶ Ajoutez un produit du commerce pour l'entretien et le nettoyage des lave-vaisselles en respectant les indications figurant sur l'emballage.
- ▶ Lancez le programme Entretien machine



L'utilisation régulière d'un produit du commerce pour l'entretien et le nettoyage des lave-vaisselles assure le parfait résultat du lavage et une longue durée de vie de l'appareil.

### Nettoyage extérieur

- ▶ N'utilisez pas de produits nettoyants abrasifs ou très corrosifs.
- ▶ N'utilisez pas d'éponges abrasives, paille de fer, etc. Vous risquez d'endommager la surface.
- ▶ Éliminez immédiatement les salissures ou les restes de produits nettoyants. Pour cela, utilisez uniquement un produit pour laver la vaisselle à la main ou un produit à vitres.
- ▶ Nettoyez les surfaces uniquement avec un chiffon doux humidifié (pour les surfaces métalliques, dans le sens du polissage).
- ▶ Nettoyez le panneau de commande avec un chiffon humide, puis séchez-le. Pour cela, utilisez uniquement un produit pour laver la vaisselle à la main ou un produit à vitres.
- ▶ Nettoyez le joint et les arêtes de la porte avec un chiffon doux et humide.

## 11.2 Nettoyage des bras d'aspersion

### Bras d'aspersion supérieur

- ▶ Retirez entièrement le panier supérieur.
- ▶ Dévissez la fermeture à baïonnette **1** dans le sens inverse des aiguilles d'une montre et retirez-la.
- ▶ Retirez le bras d'aspersion **2** de l'axe de rotation et rincez-le bien à l'eau claire.
- ▶ Vérifiez les gicleurs.

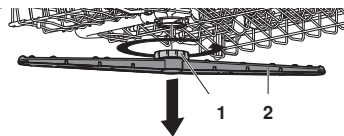

### Bras d'aspersion inférieur

- ▶ Saisissez le bras d'aspersion **3** en son milieu et tirez-le fortement vers le haut.
- ▶ Rincez le bras d'aspersion à l'eau claire.
- ▶ Contrôlez les gicleurs **4**.
- ▶ Nettoyez (voir page 52) le système de filtrage **5** et le filtre grossier.

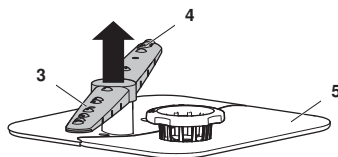

## 11.3 Nettoyage du système de filtration



**Ne nettoyez la partie qui se trouve en dessous du système de filtrage qu'avec des matières douces. N'utilisez jamais d'objets métalliques.**

**Toute mauvaise installation du système de filtrage peut entraîner un dérangement de l'appareil.**

- ▶ Ouvrez la porte de l'appareil et retirez le panier inférieur.
- ▶ Dévissez et retirez le système de filtrage en tournant la poignée du filtre fin **1** dans le sens inverse des aiguilles d'une montre.
- ▶ Ouvrez le filtre grossier **2** en appuyant sur l'attache **3** et nettoyez le système de filtrage à l'eau claire à l'aide d'une brosse.

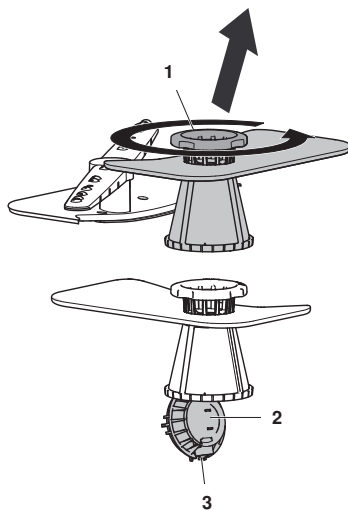

**Risque de coupures**

Des débris de verre et de tout petits objets coupants peuvent se déposer dans le puisard de la pompe. Veuillez porter des gants résistants aux coupures lors du nettoyage du puisard de la pompe.

- ▶ Retirez les résidus grossiers du puisard de la pompe.
- ▶ Remettez en place le système de filtrage et revissez la poignée du filtre fin **1** en la tournant à fond dans le sens des aiguilles d'une montre.

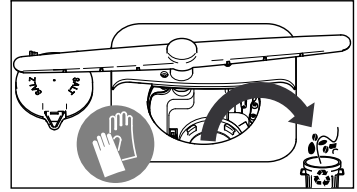
**11.4 Remplissage en sel régénérant**

**Ne versez jamais de produit de lavage dans le réservoir de sel régénérant!**

Lorsque la réserve de sel est épuisée, l'indication de remplissage  clignote et apparaît à l'écran:

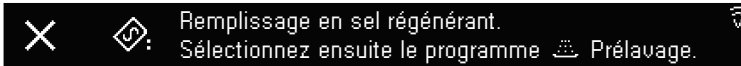

- ▶ Ouvrez l'emballage de sel.
- ▶ Ouvrez la porte de l'appareil et retirez le panier inférieur.
- ▶ Ouvrez le couvercle du réservoir de sel **3** en soulevant la poignée.
- ▶ Lors de la première mise en service : Versez 1 l d'eau.
- ▶ Rajoutez 1 kg de sel régénérant du commerce.
- ▶ Essuyez les restes de sel qui se trouvent éventuellement sur le bord du réservoir.
- ▶ Fermez le couvercle du récipient de sel **3** en appuyant dessus jusqu'à ce que le verrouillage s'enclenche.
- ▶ Sélectionnez le programme «Prélavage»  sans vaisselle, afin d'éliminer d'éventuels restes de sel qui pourraient entraîner la corrosion de l'appareil.

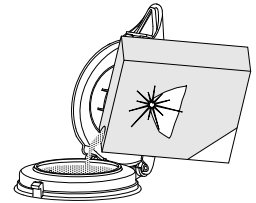
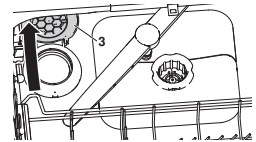

## Consommation approximative de sel régénérant

L'utilisation de sel régénérant dépend du niveau de dureté d'eau de l'eau d'arrivée. Plus la dureté d'eau est faible, plus grand est le nombre de cycles de lavage possibles avec 1 kg de sel régénérant.

Cycles de lavage par kg de sel	°fH <sup>1</sup>	°dH <sup>2</sup>
∞	1 à 5	1 à 3
680	6 à 10	4 à 6
360	11 à 15	7 à 9
250	16 à 20	10 à 12
150	21 à 25	13 à 14
125	26 à 30	15 à 16
100	31 à 35	17 à 19
85	36 à 40	20 à 22
60	41 à 50	23 à 27
45	51 à 60	28 à 32
35	61 à 70	33 à 38
28	71 à 80	39 à 45
20	81 à 120	45 à 65

<sup>1</sup> Dureté de l'eau en degrés français

<sup>2</sup> Dureté de l'eau en degrés allemands

## 11.5 Remplissage en rince-éclat



**Ne versez jamais de produit de lavage dans le réservoir de rince-éclat ! Essayez le rince-éclat éventuellement répandu. Risque de formation de mousse. Respectez les consignes de sécurité et les précautions d'emploi du fabricant.**

Le rince-éclat permet à la dernière eau de rinçage (rinçage brillant) de s'écouler sans laisser de traces de gouttes sur la vaisselle.

Lorsque la réserve de rince-éclat est épuisée, l'indication de remplissage ✱ clignote et le message suivant apparaît à l'écran :

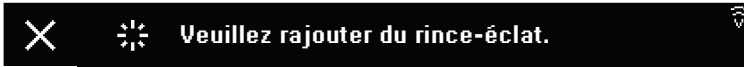

- ▶ appuyez sur la fermeture **1** du réservoir de rince-éclat **2** dans la direction de la flèche puis ouvrir.
- ▶ Versez du rince-éclat jusqu'au repère **3** «max.» (avec réglage d'usine : 1,3 dl = env. 35 cycles de lavage).
- ▶ Fermez le couvercle **4**.
- ▶ Essayez les gouttes de rince-éclat répandu.

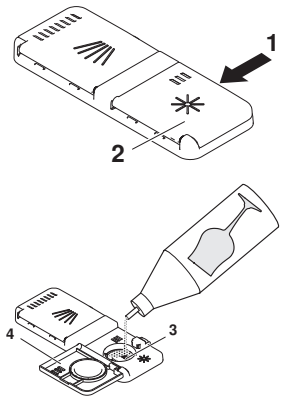

## 12 Comment remédier soi-même à une panne

Les dysfonctionnements suivants peuvent, selon le cas, être résolus par vous-même. Si cela n'est pas possible, notez le message de dérangement complet ainsi que le numéro de série (SN) figurant sur la plaque signalétique et contactez le service clientèle.

### 12.1 Messages de dérangement

En cas de messages de dysfonctionnement, suivre les indications sur le panneau de commande. Tapez sur X une fois le problème résolu. L'appareil peut être utilisé comme à l'accoutumée.

- En cas de dérangement, un signal acoustique retentit pendant 1 minute.

Écran	Cause possible	Solution
<b>A0</b> Formation de mousse?	<ul style="list-style-type: none"> <li>▪ Le produit de lavage utilisé produit une mousse abondante.</li> <li>▪ Du rince-éclat a été répandu.</li> <li>▪ Le produit de lavage utilisé est un produit pour laver la vaisselle à la main.</li> </ul>	<ul style="list-style-type: none"> <li>▶ Essuyez avec un chiffon le rince-éclat répandu.</li> <li>▶ Éliminez la mousse avec env. 1 dl d'huile alimentaire.</li> <li>▶ Acquitez le message de dérangement en appuyant sur la touche ∨.</li> <li>▶ Sélectionnez le programme «Pré-lavage» .</li> </ul>
<b>A1</b> Vérifier système de filtrage	<ul style="list-style-type: none"> <li>▪ Le système de filtrage n'est pas en place.</li> <li>▪ Le système de filtrage n'est pas bien fixé.</li> </ul>	<ul style="list-style-type: none"> <li>▶ Contrôlez et insérez le système de filtrage.</li> <li>▶ Tournez à fond dans le sens des aiguilles d'une montre la poignée du filtre fin.</li> </ul>
<b>A2</b> Vérifier écoulement de l'eau	<ul style="list-style-type: none"> <li>▪ Système de filtrage bouché.</li> <li>▪ Tuyau d'évacuation plié.</li> <li>▪ Pompe d'évacuation ou siphon bouchés.</li> <li>▪ Formation excessive de mousse à cause de rince-éclat répandu.</li> </ul>	<ul style="list-style-type: none"> <li>▶ Nettoyez le système de filtrage.</li> <li>▶ Éliminez le dérangement.</li> <li>▶ Acquitez le message de dérangement en appuyant sur la touche ∨.</li> <li>▶ Redémarrer le programme.</li> </ul>
<b>A9</b> Vérifier arrivée d'eau	<ul style="list-style-type: none"> <li>▪ Robinet d'eau fermé.</li> <li>▪ Filtre d'entrée obstrué dans l'alimentation.</li> <li>▪ Interruption de l'alimentation en eau.</li> <li>▪ Pression d'eau trop faible.</li> </ul>	<ul style="list-style-type: none"> <li>▶ Éliminez le dérangement ou attendez que l'alimentation en eau soit rétablie.</li> <li>▶ Acquitez le message de dérangement en appuyant sur la touche ∨.</li> <li>▶ Redémarrer le programme.</li> </ul>
<b>F8 / E18</b> Capteur de température de l'eau	<ul style="list-style-type: none"> <li>▪ Arrivée d'eau d'une température supérieure à 79 °C (raccord d'eau chaude)</li> </ul>	<ul style="list-style-type: none"> <li>▶ Faites réduire la température de l'arrivée d'eau par un installateur sanitaire.</li> </ul>











Écran	Cause possible	Solution
F... /E...	<ul style="list-style-type: none"> <li>▪ Plusieurs situations peuvent provoquer l'affichage d'un message «F».</li> </ul>	<ul style="list-style-type: none"> <li>▶ Acquitez le message de dérangement en appuyant sur la touche √.</li> </ul> <p data-bbox="609 185 1020 233">Si le message de dérangement reste affiché :</p> <ul style="list-style-type: none"> <li>▶ Coupez l'alimentation électrique de l'appareil pendant env. 1 minute.</li> <li>▶ Rétablissez l'alimentation électrique.</li> <li>▶ Acquitez le message de dérangement en appuyant sur la touche √.</li> <li>▶ Redémarrer le programme.</li> <li>▶ Si le dérangement se reproduit, veuillez noter (voir page 67) le message de dérangement ainsi que le numéro de série (SN).</li> <li>▶ Fermez le robinet d'eau et coupez l'alimentation électrique.</li> <li>▶ Appeler le service après-vente.</li> </ul>
U... /E...	<ul style="list-style-type: none"> <li>▪ Raccordement électrique défectueux.</li> <li>▪ Surtension.</li> </ul>	<ul style="list-style-type: none"> <li>▶ Acquitez le message de dérangement en appuyant sur la touche √.</li> </ul> <p data-bbox="609 707 1020 754">Si le message de dérangement reste affiché :</p> <ul style="list-style-type: none"> <li>▶ Coupez l'alimentation électrique de l'appareil pendant env. 1 minute.</li> <li>▶ Rétablissez l'alimentation électrique.</li> <li>▶ Acquitez le message de dérangement en appuyant sur la touche √.</li> <li>▶ Redémarrer le programme.</li> <li>▶ Si le dérangement se reproduit, veuillez noter (voir page 67) le message de dérangement ainsi que le numéro de série (SN).</li> <li>▶ Couper l'alimentation électrique.</li> <li>▶ Faites contrôler l'installation électrique par un électricien qualifié.</li> </ul>

## 12.2 Autres dérangements possibles

Problème	Cause possible	Remède
L'appareil ne démarre pas.	<ul style="list-style-type: none"> <li>▪ Il peut y avoir plusieurs raisons à cela.</li> </ul>	<ul style="list-style-type: none"> <li>▶ Fermez la porte de l'appareil.</li> <li>▶ Branchez la fiche secteur dans la prise.</li> <li>▶ Vérifiez les fusibles.</li> <li>▶ Tenez compte (voir page 42) du chapitre «Commande avec sécurité enfants active».</li> <li>▶ Si l'appareil ne démarre toujours pas: Appelez le service après-vente.</li> </ul>
L'appareil a tendance à dégager des odeurs.	<ul style="list-style-type: none"> <li>▪ Il peut y avoir plusieurs raisons à cela.</li> </ul>	<ul style="list-style-type: none"> <li>▶ Nettoyez le système de filtrage.</li> <li>▶ Sélectionnez un programme plus puissant.</li> <li>▶ Versez une quantité suffisante de sel régénérant.</li> </ul>
L'affichage du temps reste figé jusqu'à 4 minutes au début du programme ou pendant le lavage.	<ul style="list-style-type: none"> <li>▪ Rinçage de l'adoucisseur après la régénération.</li> <li>▪ La durée du programme et l'affichage du temps s'adaptent au degré de salissure de la vaisselle.</li> </ul>	<ul style="list-style-type: none"> <li>▶ Aucune mesure nécessaire.</li> </ul>

## 12.3 Résultats de lavage insatisfaisants

Problème	Solution
La vaisselle n'est pas propre.	<ul style="list-style-type: none"> <li>▶ Sélectionner un programme plus puissant.</li> <li>▶ Chargez les paniers à vaisselle autrement, évitez de couvrir les jets de lavage.</li> <li>▶ Nettoyez le système de filtrage et insérez celui-ci correctement.</li> <li>▶ Contrôlez si les bras d'aspersion sont bloqués ou encrassés.</li> <li>▶ Procédez au bon dosage du produit de lavage ou employez (voir page 33) un autre produit de lavage.</li> <li>▶ Réglez (voir page 45) correctement la durezza d'eau  dans les réglages utilisateur.</li> <li>▶ Rajoutez du sel régénérant.</li> </ul>

Problème	Solution
Un dépôt blanc apparaît sur la vaisselle.	<ul style="list-style-type: none"> <li>▶ Nettoyez l'appareil avec un produit de lavage pour lave-vaisselle.</li> <li>▶ Rajoutez du sel régénérant et sélectionnez le programme «Pré-lavage»  sans vaisselle.</li> <li>▶ Procédez au bon dosage du produit de lavage ou employez (voir page 33) un autre produit de lavage.</li> <li>▶ Rajoutez du rince-éclat.</li> <li>▶ Augmentez (voir page 45) la dose de rince-éclat  dans les réglages utilisateur.</li> <li>▶ Réglez (voir page 45) correctement la dureté d'eau  dans les réglages utilisateur.</li> <li>▶ Si vous n'utilisez pas de produit de lavage «All in 1», désactivez «All in 1»  dans les Réglages utilisateur (voir page 42).</li> </ul>
Les verres deviennent opaques, présentent des raies. Les traces ne disparaissent pas à l'essuyage.	<ul style="list-style-type: none"> <li>▶ Les verres ne sont pas résistants au lave-vaisselle. Utilisez des verres résistants au lave-vaisselle</li> </ul>
Des stries et des traînées apparaissent sur la vaisselle.	<ul style="list-style-type: none"> <li>▶ Diminuez (voir page 45) la dose de rince-éclat  dans les réglages utilisateur.</li> </ul>
La vaisselle est mouillée et sans éclat ou présente des taches de séchage.	<ul style="list-style-type: none"> <li>▶ Rajoutez du rince-éclat.</li> <li>▶ Augmentez (voir page 45) la dose de rince-éclat  dans les réglages utilisateur.</li> <li>▶ Utilisez un autre rince-éclat.</li> <li>▶ À la fin du programme, n'ouvrez la porte de l'appareil qu'après retentissement de trois signaux acoustiques et après extinction de l'écran ou de FunctionLight (selon le modèle).</li> </ul>
Des taches de rouille sont visibles sur la vaisselle.	<p data-bbox="300 1008 1050 1093">Il s'agit de rouille erratique provenant des couverts, des casseroles, des conduites d'eau, etc. L'appareil est constitué d'acier inoxydable.</p> <ul style="list-style-type: none"> <li>▶ Rajoutez du sel régénérant et sélectionnez le programme «Pré-lavage»  sans vaisselle.</li> </ul>
Des restes de produit de lavage adhèrent à l'intérieur de l'appareil.	<ul style="list-style-type: none"> <li>▶ Contrôlez si les bras d'aspersion sont bloqués ou encrassés.</li> <li>▶ Employez un autre produit de lavage.</li> <li>▶ Contrôlez le couvercle du récipient de produit de lavage.</li> <li>▶ Vérifiez si le système de filtrage est encrassé et le nettoyer le cas échéant.</li> </ul>
Le panier à vaisselle et les parties en matière plastique à l'intérieur de l'appareil ont pris de la couleur.	De la vaisselle ou des couverts contenant des restes d'aliments qui décolorent (par ex. : sauce tomate ou curry) ont été lavés. Cette coloration peut de nouveau s'estomper au bout de quelques lavages.

## **12.4 En cas de panne de courant**

- Si un programme est en cours, il s'interrompt alors automatiquement. Le programme se poursuit lorsque le courant a été rétabli.
- La surveillance de dérangement est interrompue.

## 13 Accessoires et pièces de rechange

Indiquez le nom du modèle, le numéro de modèle et le type d'appareil lors de la commande.



«Petit» panier à couverts

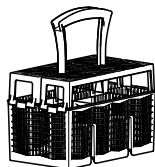

«Grand» panier à couverts

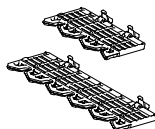

Ensemble de grilles panier inférieur



Jeu de tiges Easy (4 unités)



Ensemble de support à couverts Vario

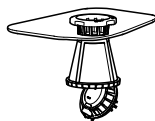

Système de filtrage

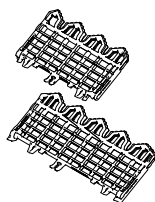

Grilles panier supérieur

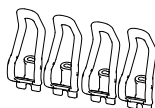

Ensemble de pinces pour petites pièces (4 unités)

Période pendant laquelle les pièces de rechange sont au moins mises à disposition : 10 ans après la mise à disposition du dernier appareil sur le marché avec cette désignation de type

Il est possible d'acheter d'autres pièces détachées dans la boutique de pièces détachées sur [www.vzug.com](http://www.vzug.com).

## 14 Caractéristiques techniques

Dimensions	SMS 55	SMS 55 grand volume	EURO 60	EURO 60 grand volume
Hauteur de l'appareil (jusqu'au bandeau)	756 mm	821 mm	756 mm	821 mm
Hauteur de l'appareil (socle variable compris)	–	de 845 à 893 mm	de 780 à 828 mm	de 845 à 893 mm
Largeur de l'appareil	546 mm	546 mm	596 mm	596 mm
Profondeur de l'appareil	572 mm	572 mm	572 mm	572 mm
Poids de l'appareil	43 - 46 kg	43 - 46 kg	43 - 48 kg	44 - 51 kg

### Raccordement sanitaire

Eau froide ou chaude jusqu'à 60 °C:	G $\frac{3}{4}$ "
Pression maximale admise dans la conduite d'eau:	0,1–1,0 MPa (1–10 bars)
Hauteur max. de débit d'évacuation:	1,2 m

### Raccordement électrique

Les données relatives au raccordement électrique se trouvent sur la plaque signalétique :

- ▶ Ouvrir la porte de l'appareil.
  - La plaque signalétique se trouve sur le côté gauche de la cuve.

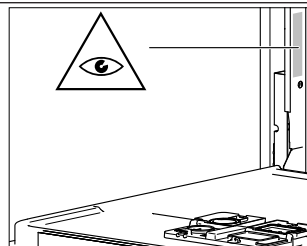

### Conditions ambiantes

Température ambiante minimale	+10 °C
-------------------------------	--------

### Droit à la garantie

La garantie du fabricant est de 24 mois après la mise en service de l'appareil.

#### 14.1 Concept de sécurité

Tant que l'alimentation électrique est assurée, l'appareil reste sous la surveillance de sa commande électronique. Les éventuels dérangements sont signalés par des messages de dérangement.

#### 14.2 Protection contre le débordement



**La protection contre le débordement est inefficace en cas de coupure de courant. En cas de non-utilisation prolongée, fermez le robinet d'eau.**

La commande électronique surveille le niveau d'eau à l'intérieur de l'appareil. En cas de dérangement, la pompe d'évacuation est enclenchée et l'arrivée d'eau est interrompue.

### 14.3 Données du produit conformément au règlement UE 2019/2017

Les données spécifiques aux appareils sont stockées dans la base de données EPREL (European Product Database for Energy Labeling). Pour identifier l'appareil:

- ▶ Scannez le code QR sur l'étiquette énergétique et suivez le lien indiqué, ou
- ▶ Saisissez manuellement la désignation du «Type» dans la base de données EPREL (<https://eprel.ec.europa.eu/>).
- ▶ La désignation du «Type» se trouve (voir page 67) sur la plaque signalétique.
- ▶ La fiche technique du produit est par ailleurs disponible pour le produit correspondant sur [www.vzug.com](http://www.vzug.com).

### 14.4 Indications pour les instituts d'essai

Vous pouvez consulter les indications pour les instituts d'essai sur Internet sous: [www.vzug.com/testinstitute](http://www.vzug.com/testinstitute).

### 14.5 Mesure du bruit

Voir chapitre «Indications pour les instituts d'essai».

## 15 Élimination

### 15.1 Emballage



**Les enfants ne doivent jamais jouer avec les matériaux d'emballage en raison du risque de blessures ou d'étouffement. Stockez les matériaux d'emballage dans un endroit sûr ou éliminez-les dans le respect de l'environnement.**

### 15.2 Sécurité

Pour éviter les accidents dus à une utilisation non conforme (par ex. par des enfants qui jouent), rendre l'appareil inutilisable

- ▶ en débranchant l'appareil du secteur. Pour les appareils branchés de façon fixe, faire appel à un électricien agréé. Couper ensuite le câble d'alimentation de l'appareil.
- ▶ Retirez le verrouillage de la porte ou rendez-le inutilisable.

### 15.3 Élimination



- Le symbole «poubelle rayée» exige la mise au rebut séparée des équipements électriques et électroniques (DEEE) usagés. Ces appareils peuvent contenir des substances dangereuses et toxicologiques.
- Ces appareils doivent être éliminés dans un point de collecte désigné pour le recyclage des appareils électriques et électroniques et ne doivent en aucun cas être jetés avec les déchets ménagers non triés. Vous contribuez de cette manière à la protection des ressources et de l'environnement.
- Pour toute information complémentaire, veuillez vous adresser aux autorités locales.

# 16 Index

## Symboles

«Verres	
Support à verres» .....	26

## A

Affichage de texte en clair .....	12
All in 1 .....	18, 33
Activer .....	42
Désactiver .....	43
Appareil	
Élimination .....	63
Appli V-ZUG .....	44
Arrêt automatique .....	47
Automatique .....	17

## B

Basse température .....	51
Bras d'aspersion .....	12
Nettoyage .....	52

## C

Celsius .....	46
Chargement partiel .....	18
Configuration système requise pour la tablette 44	
Configuration système requise pour le smartphone .....	44
Connexion par WLAN .....	44
Consommation d'énergie et d'eau .....	19
Affichage .....	43
Consommation moyenne .....	19
Affichage .....	43
Consommation totale .....	19
Affichage .....	43
Contrat d'entretien .....	67
Couverts	
Grand panier à couverts .....	12, 61
Petit panier à couverts .....	61
Ranger .....	23, 30
Support à couverts Vario .....	61
Tiroir à couverts .....	12

## D

Délicat	
Économie d'énergie .....	18
Verre .....	17
Démarrage différé .....	18
Arrêter .....	38
Régler la durée .....	38
Désignation du modèle .....	2
Domaine de validité .....	2
Données de consommation .....	16

Affichage .....	43
Réinitialiser .....	47
Droit à la garantie .....	62
Dureté d'eau .....	46
Sel régénérant .....	54
Dureté d'eau en Allemagne .....	46
Dureté d'eau en France .....	46

## E

Éco .....	16
EcoManagement .....	13, 19
Activer .....	47
Affichage .....	43
Désactiver .....	47
Économie d'énergie .....	18
Écran d'affichage .....	12
Commande .....	34
Débloquer .....	42
Protection pour le nettoyage .....	19
Éléments de commande et d'affichage .....	12
Élimination .....	63
Encrassement fort	
Automatique .....	17
Encrassement léger	
Automatique .....	17
Court .....	17
Encrassement normal	
Automatique .....	17
Éco .....	16
Entretien machine .....	17

## F

Fahrenheit .....	46
Favoris .....	39
Créer .....	39, 40
Démarrer .....	40
Enregistrement .....	35
Supprimer individuellement .....	35, 40
Tout supprimer .....	48
Utiliser en mode continu .....	40
FunctionLight .....	12, 14
Activer .....	47
Désactiver .....	47

## G

générales	
Consignes de sécurité .....	5
Grille .....	20, 27, 28
Grilles .....	61

## H

Hygiène de l'appareil .....	17
-----------------------------	----



<b>I</b>		Fin.....	37
Informations.....	35, 43	Interrompre.....	36
Intensif.....	17	Sélectionner.....	35
Intérieur.....	12	Utiliser en mode continu.....	38
Éclairage.....	47	Programme de déclaration.....	16
Interruption		Programmes courts	
Démarrage différé.....	38	Chargement partiel.....	18
Programme.....	37	Court.....	17
Touche.....	14	Protection pour le nettoyage.....	19
		Activer.....	43
<b>L</b>		<b>Q</b>	
Langue.....	45	Questions.....	67
LED.....	14		
Luminosité.....	45	<b>R</b>	
<b>M</b>		Raccord d'eau chaude.....	48
Message F et E.....	56, 57	Réglages d'usine.....	48
Message U et E.....	57	Réglages pour le service après-vente.....	48
Messages A.....	56	Réglages utilisateur.....	13, 45
Mode continu.....	35, 38	Modifier.....	45
<b>N</b>		Réservoir de produit de lavage.....	12, 34
Niveau sonore.....	46	Réservoir de rince-éclat.....	12, 55
Numéro de série (SN).....	67	Réservoir de sel.....	12, 53
<b>O</b>		rince-éclat	
Options de réglage.....	13, 18	Dosage.....	46
Ajouter aux favoris.....	40	Remplir l'appareil.....	55
Arrêter de manière temporaire.....	41	RincerPlus.....	18
Sélectionner de manière permanente.....	41, 46	<b>S</b>	
Ouverture de porte autom.....	47	SécherPlus.....	18
<b>P</b>		Sécurité enfants.....	18
Panier inférieur.....	12	Activer.....	42
Chargement.....	20	Débloquer.....	42
Panier supérieur.....	12	Désactiver.....	42
Plaque signalétique.....	67	Sel régénérant	
Poignée de la porte.....	12	Consommation.....	54
Porte de l'appareil.....	12	Recharger.....	53
Nettoyage.....	51	Service et assistance.....	67
Régler le poids de la porte.....	10	Signal acoustique.....	46
Poudre.....	34	Son.....	46
Prélavage.....	18	Son des touches.....	46
Première mise en service.....	10	Support à couverts Vario.....	61
Produits de lavage		Supports de petites pièces.....	61
Produits de lavage.....	18	Supports rabattables.....	20
Remplir l'appareil.....	34	Symboles.....	5
Sélectionner.....	33	Système de filtrage.....	12, 61
Produits de lavage combinés.....	33	Nettoyage.....	52
All in 1.....	18	<b>T</b>	
Programme.....	13, 16	Tablettes.....	33, 34
Arrêter.....	37	Tiges Easy.....	22, 25, 61
Démarrer.....	36, 40	Très sale	
Durée.....	16	Intensif.....	17
		Type.....	2

---

## U

Unité de température ..... 46

## V

Verres

Économie d'énergie ..... 18

Ranger ..... 22, 25, 26

Verre ..... 17

V-ZUG-Home ..... 44

Activer ..... 47

## 17 Service et assistance



Le chapitre «Éliminer des dérangements» vous donne des informations précieuses pour résoudre les petits dérangements. Vous pouvez ainsi éviter de faire appel à un technicien de service et économiser les éventuels coûts afférents.

Vous trouverez les informations sur la garantie V-ZUG à l'adresse [www.vzug.com](http://www.vzug.com) →Service

→Informations sur la garantie. Veuillez les lire attentivement.

Veillez enregistrer votre appareil V-ZUG le plus tôt possible:

- en ligne via [www.vzug.com](http://www.vzug.com) →Service →Saisie des données de garantie ou
- en utilisant la carte d'inscription jointe.

En cas de dysfonctionnement, vous bénéficierez ainsi de la meilleure assistance possible durant la période de garantie de l'appareil. Pour enregistrer votre appareil, vous aurez besoin de son numéro de série (SN) et de sa désignation. Ces informations se trouvent sur la plaque signalétique de votre appareil.

Les informations de mon appareil:

SN: \_\_\_\_\_ Appareil: \_\_\_\_\_

Gardez toujours ces informations relatives à l'appareil à portée de main lorsque vous contactez V-ZUG. Merci beaucoup.

- ▶ Ouvrir la porte de l'appareil.
  - La plaque signalétique se trouve sur le côté gauche de la cuve.

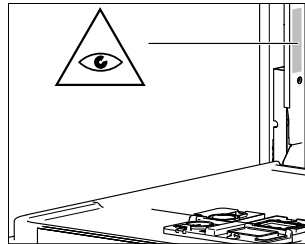

### Votre demande de réparation

En composant le numéro d'assistance gratuit 0800 850 850, vous serez directement mis(e) en contact avec le centre d'entretien

V-ZUG le plus proche de chez vous. Après avoir indiqué votre numéro de contrat par téléphone, nous conviendrons avec vous d'une date de rendez-vous sur place très rapidement.

### Questions d'ordre général, accessoires, contrat d'entretien

V-ZUG se tient à votre disposition pour répondre à toutes vos questions administratives ou techniques d'ordre général, prendre vos commandes d'accessoires et de pièces de rechange, ou vous informer sur les possibilités de contrats d'entretien. Vous pouvez nous joindre par téléphone au +41 58 767 67 67 ou par Internet à l'adresse [www.vzug.com](http://www.vzug.com).

# Mode d'emploi résumé

1. Ouvrir la porte de l'appareil

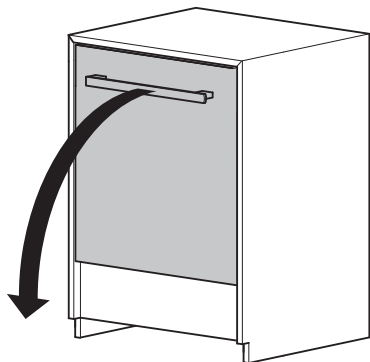

2. Ranger la vaisselle

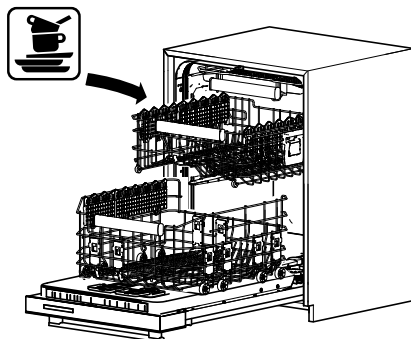

3. Dosage du produit de lavage

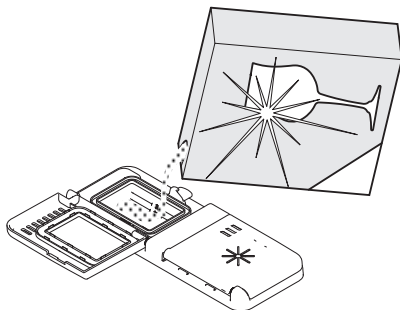

4. Sélectionner le programme

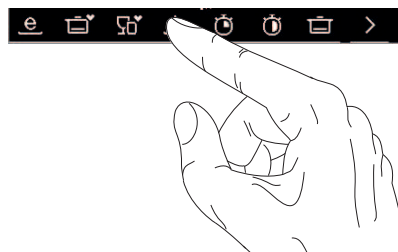

5. Fermer la porte de l'appareil :  
Le programme démarre

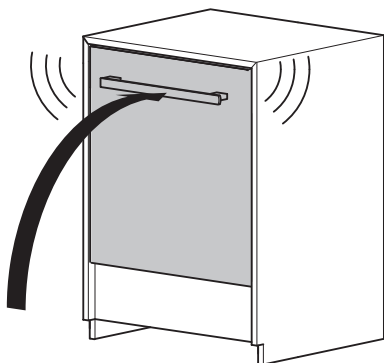

6. Fin du post-séchage :  
Retirer la vaisselle

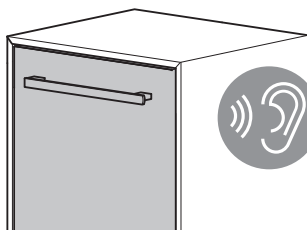

1158581-02